

RAD  X

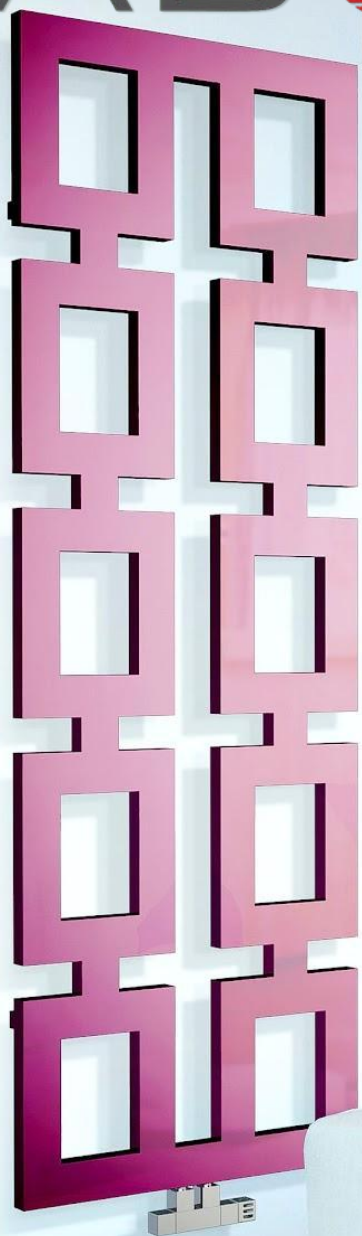

R
A
D
I
A
D
O
R
E
S



RADIADORES **RADOX**

El calor que impresiona

CATÁLOGO DE PRODUCTOS 2021-2022

RADOX

RADOX world | Lumea RADOX

RADOX

SINCE 1993 | DIN 1993

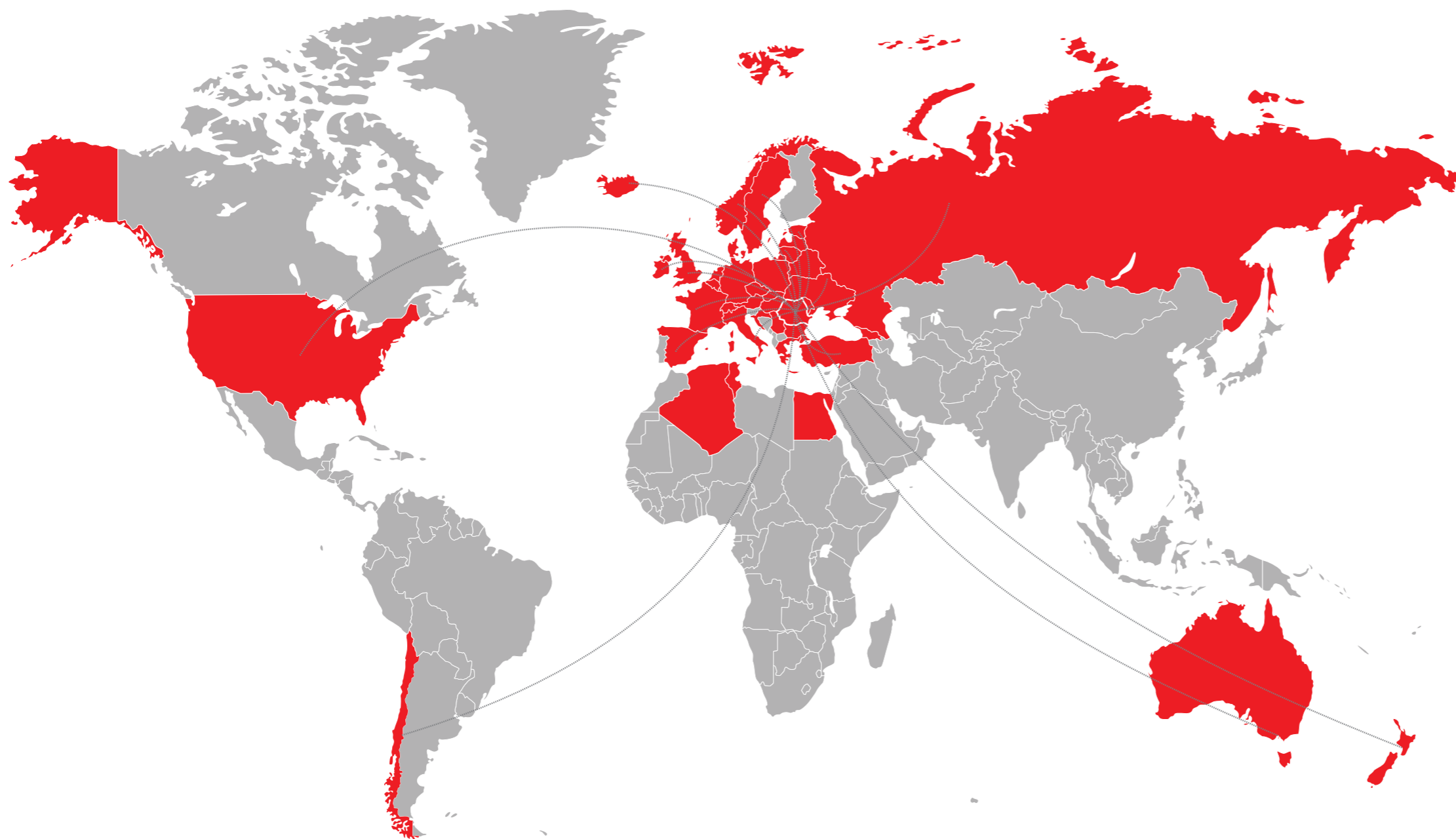

RADOX is a well known brand in the field of home heating comfort, synonymous with passion, design, quality and consistency. We have more than 28 years of experience within this industry, not only in Romania, but also in more than 40 countries on 5 continents. We are a proud European manufacturer. Our 2 factories are our „heart”. We earn customer loyalty through excellence in quality, reliability and innovation. The catalogue that we provide is the result of the work of more than 200 people. It is our knowledge, passion and experience, always in the pursuit of excellence and constant attention to the supplied product and service. Each year we sell tens of thousands of radiators and convectors worldwide. This catalogue presents a selection of our products and we are always open for custom products and OEM projects.

RADOX este o marcă recunoscută pe plan național și internațional în domeniul încălzirii și climatizării, sinonimă cu pasiunea, designul, calitatea și consecvența. Avem peste 28 de ani de experiență în acest domeniu, nu numai în România, dar și în peste 40 de țări pe 5 continente. Ne mândrim cu faptul că suntem producător european. Cele două fabrici reprezintă „inima” activității noastre. Acest catalog este rezultatul muncii a mai mult de 200 de oameni. Regăsiți aici cunoștințele, pasiunea și experiența noastră, mereu aspirând spre excelență și acordând atenție permanentă tuturor produselor și serviciilor furnizate. În fiecare an, vindem zeci de mii de radiatoare și convectoare pe tot mapamondul. Acest catalog prezintă o selecție a produselor noastre, însă suntem mereu deschiși discuțiilor despre produse la comandă și proiecte OEM.

From concept to production

De la concept la producție

RADOX headquarters in Bucharest / Sediul RADOX din București



The RADOX story started in 1993 as a family business, but it has evolved sustainably into a business with over 200 employees, a network of respected collaborators worldwide and two factories in Romania - in Bucharest and Câmpulung Muscel - 47.000 sqm.

Povestea RADOX a început în 1993 ca o afacere de familie, însă a evoluat sustenabil într-un business cu peste 200 de angajați, cu o rețea de colaboratori respectați la nivel internațional și cu două fabrici în România - în București și Câmpulung Muscel - 47.000 mp.

We use the best chrome plating station in Central and Eastern Europe (Ni-Ni-Cr), fully automated and environmentally friendly. Together with our epoxy painting installation, we can guarantee the product quality throughout the entire manufacturing process.

Folosim cea mai performantă instalație de cromare din Europa Centrală și de Est (Ni-Ni-Cr), complet automatizată și ecologică. Alături de instalația noastră de vopsire în câmp electrostatic, putem garanta controlul asupra calității produsului pe tot parcursul procesului de fabricație.



ARAMIS radiator, pag. 92



NOVA PP45 radiator, pag. 60



The RADOX commitment

The high quality of RADOX products is our promise to local and international customers - and we keep it every time.

- Each radiator produced by us goes through 9 control points, thus ensuring the superior quality of the products.
- Our brazing process ensures optimum durability and corrosion resistance, which significantly increases the life of the radiator.
- ALL our radiator caps are welded by the "TIG" process, creating a perfect seal to prevent water leaks.
- We have NOT used and will NEVER use in our production process substances with devastating effects on the environment.

Promisiunea RADOX

Calitatea înaltă a produselor RADOX este promisiunea noastră către clienții locali și internaționali - și o respectăm de fiecare dată.

- *Fiecare radiator produs de noi trece prin 9 puncte de control, astfel asigurând calitatea superioară a produselor.*
- *Procesul nostru de sudare prin brazare asigură o optimă durabilitate și rezistență la coroziune, ceea ce crește în mod semnificativ durata de viață a radiatorului.*
- *TOATE capacele radiatoarelor noastre sunt sudate prin procedeul TIG, creând o etanșare perfectă pentru prevenirea problemelor de scurgeri de apă.*
- *Nu am utilizat și nu vom utiliza NICIODATĂ, substanțe cu efecte devastatoare asupra mediului.*

We design radiators with style for any room

Our customers deserve a durable product so we take no short-cuts in the manufacturing process. Utilizing the best materials and ensuring tight production tolerances at our factories, RADOX delivers luxury products at affordable prices.

Realizăm radiatoare cu stil pentru orice cameră

Toți clienții noștri merită un produs de calitate și pentru acest lucru noi nu facem compromisuri în procesul de fabricație. Folosind cele mai bune și performante materiale, RADOX oferă produse de lux la prețuri accesibile.

We offer heating solution for inspiring interiors

RADOX radiators are produced in chrome, stainless steel, standard white painted, as well as in any color chosen by the customer from our colour chart. See pag. 168 for more details.



BELLINI radiator, pag. 14



ARIUS radiator, pag. 96



Oferim soluții de încălzire pentru interioare pline de inspirație

Radiatoarele RADOX sunt produse în variantă cromată, inox, vopsite alb-standard, precum și în orice culoare aleasă de client din paleta RADOX de culori. La pag. 168 găsiți mai multe detalii.



MULTICOLONA 4 radiator, pag. 48



INDEX

Designer radiators | Radiatoare de design



| | | | | | |
|-------------------|---------|--------------------|---------|------------------|---------|
| ARENA | pag. 12 | KOLONA SP35 | pag. 36 | RC CONVECTORS | pag. 62 |
| BELLINI | pag. 14 | LYA | pag. 38 | SLIM | pag. 64 |
| BROC | pag. 16 | MAZE | pag. 40 | TOSCA 15 | pag. 66 |
| CENTO 15 | pag. 18 | MAZE GLASS | pag. 42 | UGO | pag. 68 |
| CIRCLE | pag. 20 | MEGA | pag. 44 | VERTICA D | pag. 70 |
| COMBI | pag. 22 | MEGA BURLANI | pag. 46 | VERTICA D BI | pag. 72 |
| COMBI GLASS | pag. 24 | MULTICOLONA | pag. 48 | VERTICA D MIRROR | pag. 74 |
| COSTA | pag. 26 | MULTICOLONA SQUARE | pag. 50 | VESTA | pag. 76 |
| FAN | pag. 28 | NOVA | pag. 52 | VESTA UNO | pag. 78 |
| INVISIBLE 40 | pag. 30 | NOVA GLASS | pag. 54 | WAVE | pag. 80 |
| INVISIBLE 40 WOOD | pag. 32 | NOVA MIRAJ | pag. 58 | | |
| KING | pag. 34 | NOVA PP 45 | pag. 60 | | |

Standard towel radiators | Radiatoare standard de baie



| | |
|---------|---------|
| CELSIUS | pag. 82 |
| SCALA N | pag. 84 |
| SUNIT | pag. 86 |

Designer towel radiators | Radiatoare de baie



| | | | | | |
|--------------|----------|--------------|----------|-----------------|----------|
| APOLLO | pag. 88 | EMPIRE MULTI | pag. 110 | RUBIK | pag. 132 |
| APOLLO FLEXI | pag. 90 | ESSE | pag. 112 | SCAR | pag. 134 |
| ARAMIS | pag. 92 | HERA | pag. 114 | SERA | pag. 136 |
| ARIAL | pag. 94 | KAZAR L | pag. 116 | SERENE | pag. 138 |
| ARIUS | pag. 96 | LINX | pag. 118 | SERPENTINE | pag. 140 |
| AZTEC | pag. 98 | PORTO | pag. 120 | SMART U | pag. 142 |
| BOKA | pag. 100 | PREMIER XL | pag. 122 | SUNNY | pag. 144 |
| BREAK Q | pag. 102 | QUEBIS | pag. 124 | SUNNY FLEXI | pag. 146 |
| DOHA | pag. 104 | RICO | pag. 126 | UPPER | pag. 148 |
| DORA 70 | pag. 106 | RIVER | pag. 128 | UPPER QUADRO | pag. 150 |
| EMPIRE | pag. 108 | ROYAL H | pag. 130 | VULCAN NV | pag. 152 |
| | | | | VULCAN NV FLEXI | pag. 154 |

Underfloor convectors | Convectori de pardoseală



| | |
|----------------------------|----------|
| Classic: RCF / RCN | pag. 156 |
| Special Projects RCNa/RCNz | pag. 160 |
| Clima: RCFr | pag. 162 |
| Pool: RCFu | pag. 164 |

Technical information | Informații tehnice





| | | | |
|---|----------|---|----------|
| Premium accesories/ Accesorii premium | pag. 167 | Mixed radiators / Radiatoare mixte | pag. 176 |
| Colours and finishes / Culori și finisaje | pag. 168 | Mounting kits / Kit console de prindere | pag. 177 |
| Valves /Robineți | pag. 172 | Conditions & Terms / | |
| Electrical radiators / Radiatoare electrice | pag. 174 | Condiții generale de vânzare | pag.182 |

ARENA

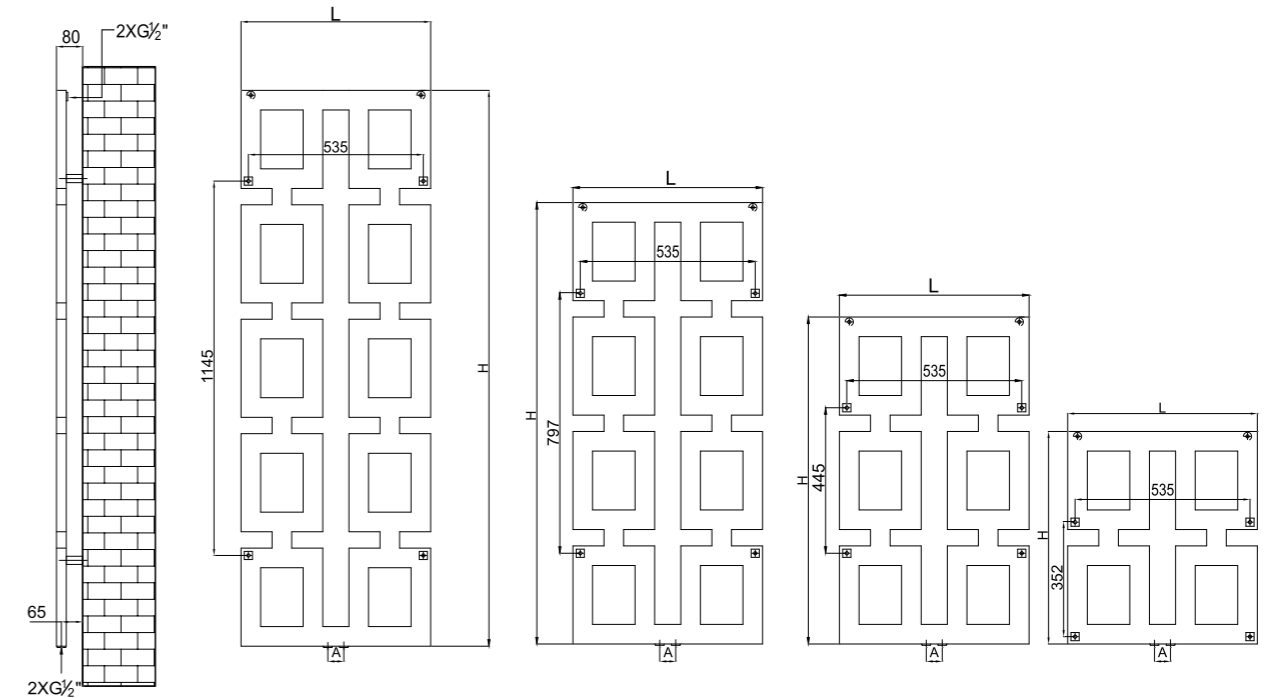
Perfect proportions, shape and function, these are the key worlds of ARENA. With rectangular sections, full balance of the shape, ARENA becomes the focus point of each room, while producing a good heat output.

Proporții perfecte, forma și utilitate, acestea sunt cuvintele cheie ale radiatorului ARENA. Cu secțiunile sale rectangulare, ARENA devine centrul atenției din orice cameră, beneficiind și de o putere termică bună.



- 
 Max. working pressure/
 Presiune max. de lucru 7 bar
- 
 Max. working temperature/
 Temperatură max. de lucru 90 °C
- 
 Mounting kit included/
 Kit montaj inclus: K06 page 177
- 
 Factory pressure test/
 Presiune de probă: 10 bar
- 
 Elements & collectors/
 Elemente și colectori: 60x30mm

| Code/ Cod | Finish / Finisaj | Height/ Înălțime (H) | Length/ Lățime (L) | Centres/ Interax (A) | No el/Nr elemente | Weight/ Greutate | Volume/ Volum | OUTPUT/PUTERE TERMICĂ (watt) | | | |
|------------------|----------------------------|----------------------------|--------------------------|----------------------------|----------------------|---------------------|------------------|------------------------------|---------|---------|-------------|
| | | | | | | | | Δt=30°C | Δt=50°C | Δt=60°C | electric*** |
| | | mm | mm | mm | pcs | kg | l | W | W | W | W |
| AR058/065V9010AC | | 650 | 580 | 50 | 4 | 8,00 | 6,00 | 164 | 315 | 394 | 300 |
| AR058/100V9010AC | RAL 9010 white/ alb* | 1000 | 580 | 50 | 6 | 11,90 | 8,90 | 245 | 471 | 588 | 600 |
| AR058/135V9010AC | | 1350 | 580 | 50 | 8 | 15,80 | 11,90 | 326 | 626 | 783 | 600 |
| AR058/170V9010AC | | 1700 | 580 | 50 | 10 | 19,80 | 14,90 | 406 | 782 | 977 | 900 |

● We can make custom dimensions, after technical analysis. | Putem executa dimensiuni speciale, în urma unei analize tehnice.
 The mentioned code is for hydronic version. | Codul menționat este pentru versiunea hidraulică.

Hydraulic connections/
Conexiuni hidraulice**



S1 for ARENA

Electric connections/
Conexiuni electrice***



S2 for INKA

ARENA

Valves are not included and must be ordered separately, if required.
Robineții nu sunt incluși și trebuie comandați separat, la cerere.

* For other colours, put your desired RADOX colour code instead of 9010 (standard white). For more details, see page 168
 Pentru alte culori, se pune codul culorii RADOX dorite în locul codului 9010 (standard alb). Mai multe detalii la pag. 168
 ** When you order, you must mention the type of connection you require. The price changes according to the requirements.
 Când comandați trebuie să menționați tipul de alimentare necesar. Prețul se modifică în funcție de cerințe.
 *** INKA is the electric version of ARENA, please order accordingly.
 INKA este versiunea electrică a radiatorului ARENA, motiv pentru care trebuie să îl comandați sub acest nume.

NEW/NOU

BELLINI



BELLINI is the rounded brother of UGO, both slim and efficient radiators with clean lines. Available in either horizontal (BELLINI H) or vertical models, BELLINI has a beautiful simple design, with a wide range of colours and dimensions.

BELLINI este fratele cu țevă ovală a radiatorului UGO, ambele fiind modele înguste, dar eficiente. Cu un design simplu și frumos, BELLINI este disponibil într-o gamă mare de culori și dimensiuni, în variantă verticală sau orizontală (BELLINI H).

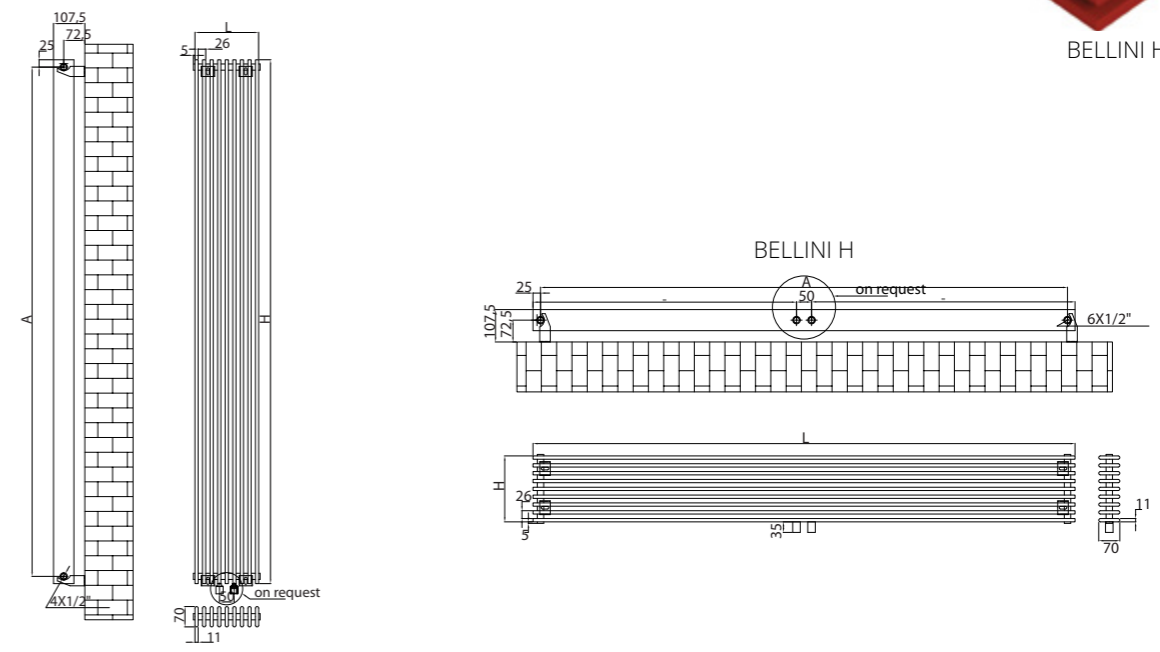

BELLINI H



- 
 Max. working pressure/
 Presiune max. de lucru 5.5 bar
- 
 Max. working temperature/
 Temperatură max. de lucru 90 °C
- 
 Mounting kit included/
 Kit montaj inclus: K15 page 177
- 
 Factory pressure test/
 Presiune de probă: 7 bar
- 
 Elements/Elemente:
 70x11mm

| Code/ Cod | Finish / Finisaj | Height/ Înălțime (H) | Length/ Lățime (L) | Centres/ Interax (A) | No el/Nr elemente | Weight/ Greutate | Volume/ Volum | OUTPUT/PUTERE TERMICĂ (watt) | | |
|------------------|----------------------------|----------------------------|--------------------------|----------------------------|----------------------|---------------------|------------------|------------------------------|---------|---------|
| | | | | | | | | Δt=30°C | Δt=50°C | Δt=60°C |
| | | | | | | | | W | W | W |
| BELH600*07V9010 | RAL 9010 white/ alb* | 167 | 600 | 550 | 7 | 7,40 | 2,20 | 163 | 311 | 389 |
| BELH1200*07V9010 | | 167 | 1200 | 1150 | 7 | 14,70 | 4,40 | 323 | 616 | 770 |
| BEL600*07V9010 | RAL 9010 white/ alb* | 600 | 167 | 550 | 7 | 7,40 | 2,20 | 163 | 311 | 389 |
| BEL600*11V9010 | | 600 | 271 | 550 | 11 | 11,60 | 3,50 | 256 | 489 | 612 |
| BEL600*15V9010 | | 600 | 375 | 550 | 15 | 15,90 | 4,80 | 350 | 667 | 834 |
| BEL1200*07V9010 | | 1200 | 167 | 1150 | 7 | 14,70 | 4,40 | 323 | 616 | 770 |
| BEL1200*11V9010 | | 1200 | 271 | 1150 | 11 | 23,10 | 7,00 | 508 | 969 | 1211 |
| BEL1200*15V9010 | | 1200 | 375 | 1150 | 15 | 31,50 | 9,50 | 692 | 1322 | 1652 |
| BEL1500*07V9010 | | 1500 | 167 | 1450 | 7 | 18,40 | 5,50 | 403 | 769 | 961 |
| BEL1500*11V9010 | | 1500 | 271 | 1450 | 11 | 28,90 | 8,70 | 633 | 1209 | 1511 |
| BEL1500*15V9010 | | 1500 | 375 | 1450 | 15 | 39,40 | 11,90 | 864 | 1649 | 2061 |
| BEL1800*07V9010 | | 1800 | 167 | 1750 | 7 | 22,00 | 6,60 | 483 | 921 | 1152 |
| BEL1800*11V9010 | 1800 | 271 | 1750 | 11 | 34,60 | 10,40 | 759 | 1449 | 1811 | |
| BEL1800*15V9010 | 1800 | 375 | 1750 | 15 | 47,20 | 14,20 | 1035 | 1976 | 2469 | |

● We can make custom dimensions, after technical analysis. | Putem executa dimensiuni speciale, în urma unei analize tehnice.

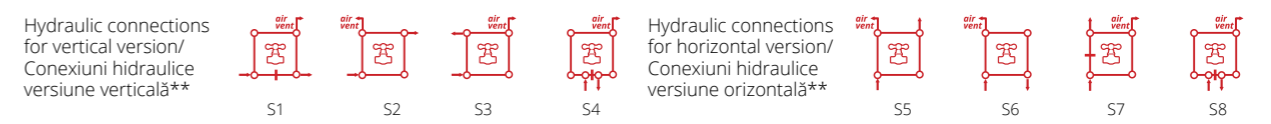

* For other colours, put your desired RADOX colour code instead of 9010 (standard white). For more details, see page 168
 Pentru alte culori, se pune codul culorii RADOX dorite în locul codului 9010 (standard alb). Mai multe detalii la pag. 168
 ** When you order, you must mention the type of connection you require. The price changes according to the requirements.
 Când comandați trebuie să menționați tipul de alimentare necesar. Prețul se modifică în funcție de cerințe.

BELLINI

Valves are not included and must be ordered separately, if required.
 Robineții nu sunt incluși și trebuie comandați separat, la cerere.

BROC

An attractive radiator set apart from the heating tradition, BROC is a unique piece of craftsmanship. Outrageously powerful in both visual effect and functionality, BROC is available in all RAL colours, chrome plated or stainless steel.

Un radiator atractiv și neconvențional, BROC este o îmbinare perfectă de inginerie și creativitate. Puternic atât în efectul vizual creat, cât și în funcționalitate, BROC este disponibil în orice culoare RAL, cromat sau din inox.

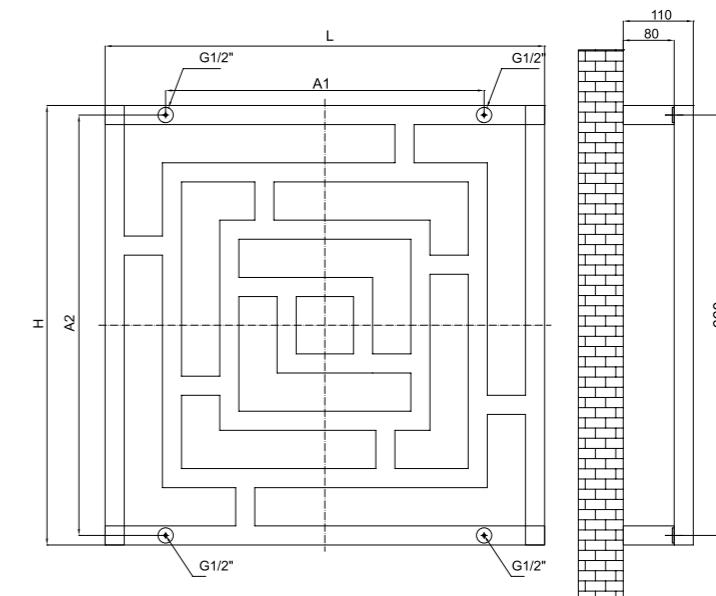

 Max. working pressure/
Presiune max. de lucru 10 bar

 Max. working temperature/
Temperatură max. de lucru 90 °C

 Mounting kit included/
Kit montaj inclus: K06 page 177

 Factory pressure test/
Presiune de probă: 13 bar

 Elements/Elemente:
30x30mm

| Code/ Cod | Finish / Finisaj | Height/ Înălțime (H) | Length/ Lățime (L) | Centres/ Interax (A1) | Centres/ Interax (A2) | Weight/ Greutate | Volume/ Volum | OUTPUT/PUTERE TERMICĂ (watt) | | |
|-------------------|--------------------------|----------------------------|--------------------------|-----------------------------|-----------------------------|---------------------|------------------|------------------------------|---------|---------|
| | | | | | | | | Δt=30°C | Δt=50°C | Δt=60°C |
| | | mm | mm | mm | mm | kg | l | W | W | W |
| BROCP069/069V9010 | RAL 9010 white/alb* | 690 | 690 | 500 | 660 | 9,20 | 5,00 | 207 | 394 | 493 |
| BROCP069/069CR | Chrome / Cromat | 690 | 690 | 500 | 660 | 9,20 | 5,00 | 159 | 303 | 379 |
| BROCP069/069INOX | Stainless steel /INOX | 690 | 690 | 500 | 660 | 9,20 | 5,00 | 153 | 292 | 365 |

 We can make custom dimensions, after technical analysis. | Putem executa dimensiuni speciale, în urma unei analize tehnice.

Hydraulic connections/
Conexiuni hidraulice**

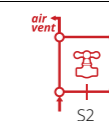
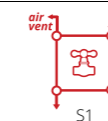

BROC

Valves are not included and must be ordered separately, if required.
Robineții nu sunt incluși și trebuie comandați separat, la cerere.

* For other colours, put your desired RADOX colour code instead of 9010 (standard white). For more details, see page 168
Pentru alte culori, se pune codul culorii RADOX dorite în locul codului 9010 (standard alb). Mai multe detalii la pag. 168
** When you order, you must mention the type of connection you require. The price changes according to the requirements.
Când comandați trebuie să menționați tipul de alimentare necesar. Prețul se modifică în funcție de cerințe.

® CENTO 15

This stylish steel radiator comes in a timeless classic design, equally looking fantastic in modern environments or traditional houses. CENTO 15 features rectangular steel columns that really give the radiator its powerful, yet very attractive appearance. Available in vertical (Cento 15) or horizontal version (Cento 15 H).

Acest elegant radiator de oțel vine cu un design atemporal clasic, arătând la fel de fantastic în ambiente moderne sau în case tradiționale. CENTO 15 are coloane de oțel dreptunghiulare care dau radiatorului aspectul unui produs puternic și extrem de atractiv. Disponibil în versiune verticală (Cento 15) sau orizontală (Cento 15 H).

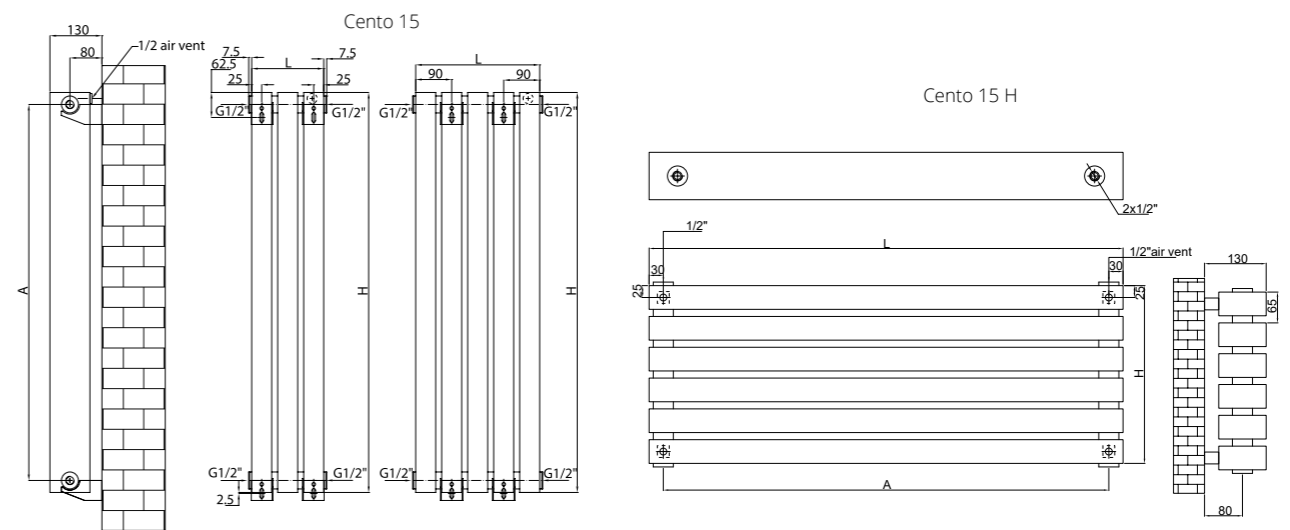
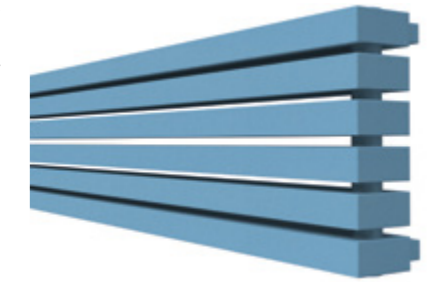

Max. working pressure/
Presiune max. de lucru 7 bar



Max. working temperature/
Temperatură max. de lucru 90 °C



Mounting kit included/
Kit montaj inclus: K23 page 177



Factory pressure test/
Presiune de probă: 10 bar



Elements/Elemente:
50x100mm

| | Code/ Cod | Finish / Finisaj | Height/ Înălțime (H) mm | Length/ Lățime (L) mm | Centres/ Interax (A) mm | No el/Nr elemente pcs | Weight/ Greutate kg | Volume/ Volum l | OUTPUT/PUTERE TERMICĂ (watt) | | |
|------------|-----------------|------------------------|----------------------------------|--------------------------------|----------------------------------|-----------------------------|---------------------------|-----------------------|------------------------------|--------------|--------------|
| | | | | | | | | | Δt=30°C W | Δt=50°C W | Δt=60°C W |
| Cento 15 H | CEH1000*06V9010 | RAL 9010 white/alb* | 375 | 1000 | 940 | 6 | 28,80 | 26,70 | 485 | 926 | 1157 |
| | CEH1300*06V9010 | | 375 | 1300 | 1240 | 6 | 37,10 | 34,60 | 627 | 1196 | 1495 |
| | CEH1500*06V9010 | | 375 | 1500 | 1440 | 6 | 42,60 | 39,90 | 721 | 1376 | 1720 |
| Cento 15 | CEN1800*03V9010 | RAL 9010 white/alb* | 1800 | 180 | 1740 | 3 | 25,40 | 23,90 | 431 | 823 | 1029 |
| | CEN1800*05V9010 | | 1800 | 310 | 1740 | 5 | 42,30 | 39,90 | 719 | 1372 | 1715 |
| | CEN1800*07V9010 | | 1800 | 440 | 1740 | 7 | 59,30 | 55,80 | 1006 | 1920 | 2400 |
| | CEN2000*03V9010 | | 2000 | 180 | 1940 | 3 | 28,10 | 26,60 | 479 | 913 | 1142 |
| | CEN2000*05V9010 | | 2000 | 310 | 1940 | 5 | 46,90 | 44,30 | 797 | 1522 | 1902 |
| | CEN2000*07V9010 | | 2000 | 440 | 1940 | 7 | 65,70 | 62,00 | 1116 | 2130 | 2663 |

● We can make custom dimensions, after technical analysis. | Putem executa dimensiuni speciale, în urma unei analize tehnice.

Hydraulic connections
for vertical version/
Conexiuni hidraulice
versiune verticală**

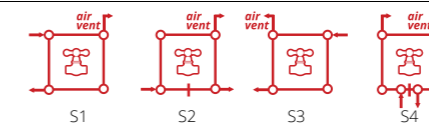

Hydraulic connections
for horizontal version/
Conexiuni hidraulice
versiune orizontală**



* For other colours, put your desired RADOX colour code instead of 9010 (standard white). For more details, see page 168
Pentru alte culori, se pune codul culorii RADOX dorite în locul codului 9010 (standard alb). Mai multe detalii la pag. 168

** When you order, you must mention the type of connection you require. The price changes according to the requirements.
Când comandați trebuie să menționați tipul de alimentare necesar. Prețul se modifică în funcție de cerințe.

CENTO 15

Valves are not included and must be ordered separately, if required.
Robineții nu sunt incluși și trebuie comandați separat, la cerere.

CIRCLE

This stunning radiator is much more than just a heating element. With exceptional heat output CIRCLE boasts extensive functional utility. Our clever space-saving radiator can fit in any corner of a kitchen or bathroom. Its rings are spaced as such to allow towels to hang within the center of the radiator.

Acest superb radiator este mai mult decât un simplu element de încălzire. Designul ergonomic permite montarea în orice colț din bucătărie sau baie, atunci când nu există mult spațiu la dispoziție. CIRCLE este disponibil în orice culoare RAL, iar spațiul generos între inele permite depozitarea și încălzirea optimă a prosoapelor.

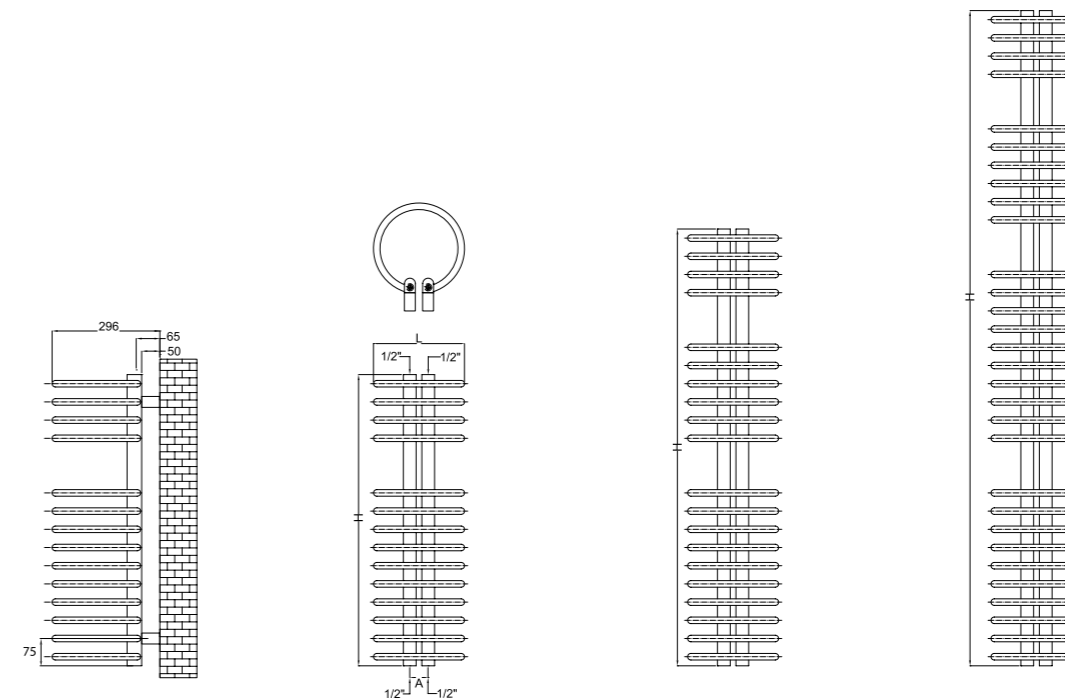

| Code/ Cod | Finish / Finisaj | Height/ Înălțime (H) mm | Length/ Lățime (L) mm | Centres/ Interax (A) mm | No el/Nr elemente pcs | Weight/ Greutate kg | Volume/ Volum l | OUTPUT/PUTERE TERMICĂ (watt) | | | |
|----------------|------------------------|----------------------------------|--------------------------------|----------------------------------|-----------------------------|---------------------------|-----------------------|------------------------------|--------------|--------------|---------------|
| | | | | | | | | Δt=30°C W | Δt=50°C W | Δt=60°C W | electric W |
| CI025/080V9010 | | 800 | 250 | 50 | 14 | 6,30 | 3,30 | 224 | 427 | 534 | 500 |
| CI025/120V9010 | RAL 9010 white/alb* | 1200 | 250 | 50 | 20 | 9,00 | 4,80 | 324 | 618 | 773 | 600 |
| CI025/180V9010 | | 1800 | 250 | 50 | 30 | 13,50 | 7,20 | 485 | 926 | 1158 | 1200 |

• We can make custom dimensions, after technical analysis. | Putem executa dimensiuni speciale, în urma unei analize tehnice.
The mentioned code is for hydronic version. | Codul menționat este pentru versiunea hidraulică.

Hydraulic connections/
Conexiuni hidraulice**



* For other colours, put your desired RADOX colour code instead of 9010 (standard white). For more details, see page 168
Pentru alte culori, se pune codul culorii RADOX dorite în locul codului 9010 (standard alb). Mai multe detalii la pag. 168
** When you order, you must mention the type of connection you require. The price changes according to the requirements.
Când comandați trebuie să menționați tipul de alimentare necesar. Prețul se modifică în funcție de cerințe.

CIRCLE

Valves are not included and must be ordered separately, if required.
Robineții nu sunt incluși și trebuie comandați separat, la cerere.

COMBI

Finished in a sleek chrome or in any combination of colours and chrome, COMBI is both practical and lovingly designed. Very suitable for kitchens and bathrooms alike, this superb design fits every interior.

COMBI are un design practic și atractiv, disponibil în orice culoare RAL, cromat sau chiar în combinații de culori și crom, datorită celor doi elemente niplabili. Foarte potrivit atât pentru bucătărie, cât și pentru baie, acest model splendid se armonizează oricărui interior.

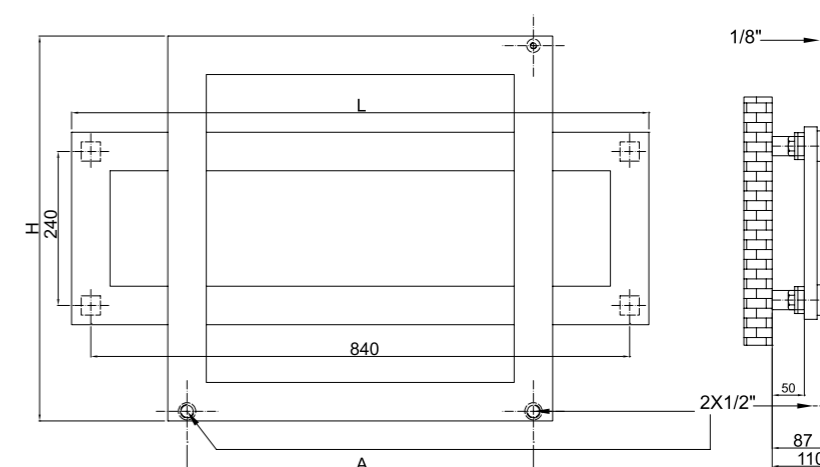

| | | | | |
|--|--|---|--|--------------------------------|
| Max. working pressure/ Presiune max. de lucru 5.5 bar | Max. working temperature/ Temperatură max. de lucru 90 °C | Mounting kit included/ Kit montaj inclus: K06 page 177 | Factory pressure test/ Presiune de probă: 7 bar | Elements/ Elemente: 60x20mm |
|--|--|---|--|--------------------------------|

| Code/ Cod | Finish / Finisaj | Height/ Înălțime (H) | Length/ Lățime (L) | Centres/ Interax (A) | No el/Nr elemente | Weight/ Greutate | Volume/ Volum | OUTPUT/PUTERE TERMICĂ (watt) | | |
|----------------|------------------------|----------------------------|--------------------------|----------------------------|----------------------|---------------------|------------------|------------------------------|---------|---------|
| | | | | | | | | Δt=30°C | Δt=50°C | Δt=60°C |
| | | mm | mm | mm | pcs | kg | l | W | W | W |
| CB090/060V9010 | RAL 9010 white/alb* | 600 | 900 | 540 | 2 | 10,50 | 3,90 | 181 | 345 | 430 |
| CB090/060CR | Chrome / Cromat | 600 | 900 | 540 | 2 | 10,50 | 3,90 | 139 | 265 | 331 |

● We can make custom dimensions, after technical analysis. | Putem executa dimensiuni speciale, în urma unei analize tehnice.

Hydraulic connections/
Conexiuni hidraulice**



* For other colours, put your desired RADOX colour code instead of 9010 (standard white). For more details, see page 168
Pentru alte culori, se pune codul culorii RADOX dorite în locul codului 9010 (standard alb). Mai multe detalii la pag. 168
** When you order, you must mention the type of connection you require. The price changes according to the requirements.
Când comandați trebuie să menționați tipul de alimentare necesar. Prețul se modifică în funcție de cerințe.

COMBI

Valves are not included and must be ordered separately, if required.
Robineții nu sunt incluși și trebuie comandați separat, la cerere.



COMBI GLASS

Valves are not included and must be ordered separately, if required.
 Robineții nu sunt incluși și trebuie comandați separat, la cerere.



COMBI GLASS

This fresh design is a tribute to modern creativity. The practical shape makes this radiator ideal for any room setting. With its glass design, COMBI GLASS adds elegance and sophistication to any living area.

Cu un design remarcabil, COMBI GLASS este un tribut adus creativității moderne. Foarte practic și elegant prin designul ingenios al sticlei, COMBI GLASS aduce un plus de stil și rafinament în orice încăpere.

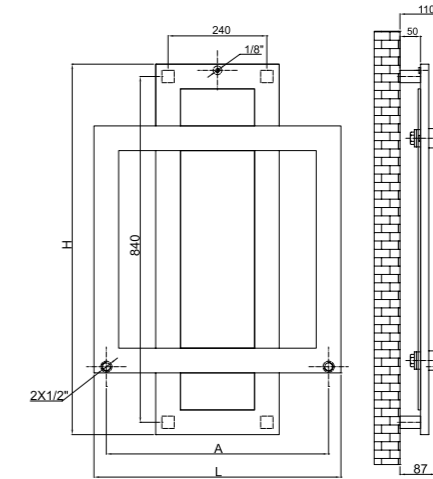

- 
 Max. working pressure/
 Presiune max. de lucru 5.5 bar
- 
 Max. working temperature/
 Temperatură max. de lucru 90 °C
- 
 Mounting kit included/
 Kit montaj inclus: K06 page 177
- 
 Factory pressure test/
 Presiune de probă: 7 bar
- 
 Elements/
 Elemente: 60x20mm

| Code/ Cod | Finish / Finisaj | Height/ Înălțime (H) mm | Length/ Lățime (L) mm | Centres/ Interax (A) mm | No el/Nr elemente pcs | Weight/ Greutate kg | Volume/ Volum l | OUTPUT/PUTERE TERMICĂ (watt) | | |
|-----------------|------------------------|----------------------------------|--------------------------------|----------------------------------|-----------------------------|---------------------------|-----------------------|------------------------------|--------------|--------------|
| | | | | | | | | Δt=30°C W | Δt=50°C W | Δt=60°C W |
| CBG090/060V9010 | RAL 9010 white/alb* | 900 | 600 | 540 | 2 | 11,00 | 3,90 | 181 | 345 | 430 |
| CBG090/060CR | Chrome / Cromat | 900 | 600 | 540 | 2 | 11,00 | 3,90 | 139 | 265 | 331 |

● We can make custom dimensions, after technical analysis. | Putem executa dimensiuni speciale, în urma unei analize tehnice.

Hydraulic connections/
 Conexiuni hidraulice**



* For other colours, put your desired RADOX colour code instead of 9010 (standard white). For more details, see page 168
 Pentru alte culori, se pune codul culorii RADOX dorite în locul codului 9010 (standard alb). Mai multe detalii la pag. 168

** When you order, you must mention the type of connection you require. The price changes according to the requirements.
 Când comandați trebuie să menționați tipul de alimentare necesar. Prețul se modifică în funcție de cerințe.

® COSTA

This stylish square tube-in-tube radiator is designed with the combination of aesthetics and efficiency in mind. With great output, low water content, excellent efficiency, COSTA has a clever design that suits any interior.

Acest radiator elegant țevă-în-țevă este o combinație optimă între estetică și eficiență. Cu randament termic foarte bun, un conținut redus de apă, COSTA are un design inteligent care se potrivește în orice interior.

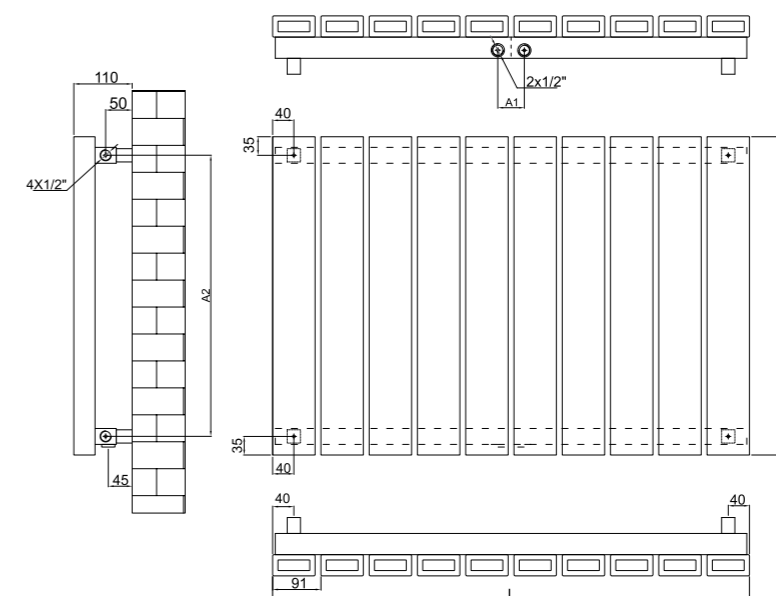

| Code/ Cod | Finish / Finisaj | Height/ Înălțime (H) | Length/ Lățime (L) | Centres/ Interax (A1/A2) | No el/Nr elemente | Weight/ Greutate | Volume/ Volum | OUTPUT/PUTERE TERMICĂ (watt) | | |
|------------------|------------------------|----------------------------|--------------------------|--------------------------------|----------------------|---------------------|------------------|------------------------------|---------|---------|
| | | | | | | | | Δt=30°C | Δt=50°C | Δt=60°C |
| COS600*08V9010AC | RAL 9010 white/alb* | 600 | 717 | 50/530 | 8 | 24,30 | 19,50 | 485 | 932 | 1165 |
| COS600*10V9010AC | | 600 | 899 | 50/530 | 10 | 29,90 | 24,10 | 606 | 1165 | 1457 |
| COS600*12V9010AC | | 600 | 1081 | 50/530 | 12 | 35,40 | 28,70 | 727 | 1399 | 1749 |

● We can make custom dimensions, after technical analysis. | Putem executa dimensiuni speciale, în urma unei analize tehnice.

Hydraulic connections/
Conexiuni hidraulice**

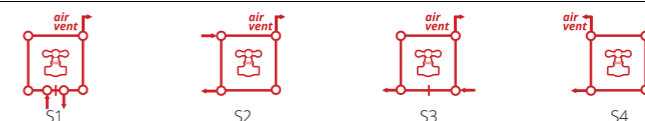

* For other colours, put your desired RADOX colour code instead of 9010 (standard white). For more details, see page 168
Pentru alte culori, se pune codul culorii RADOX dorite în locul codului 9010 (standard alb). Mai multe detalii la pag. 168

** When you order, you must mention the type of connection you require. The price changes according to the requirements.
Când comandați trebuie să menționați tipul de alimentare necesar. Prețul se modifică în funcție de cerințe.

COSTA

Valves are not included and must be ordered separately, if required.
Robineții nu sunt incluși și trebuie comandați separat, la cerere.

FAN

With an unique design, FAN is suitable for modern lifestyle applications and architectural spaces. Choose from our wide selection of RAL colours to match your theme and put the finishing touch to your stylish living. Also our special robehooks will make a practical and fashionable addition to this chic radiator.

O prezență originală, radiatorul FAN este alegerea perfectă pentru un stil de viață modern. Paleta de culori RAL permite amplasarea radiatorului FAN în orice stil arhitectural. De asemenea, accesoriile RADOX (robehooks) vor da o notă de eleganță și utilitate sporită acestui modern radiator.

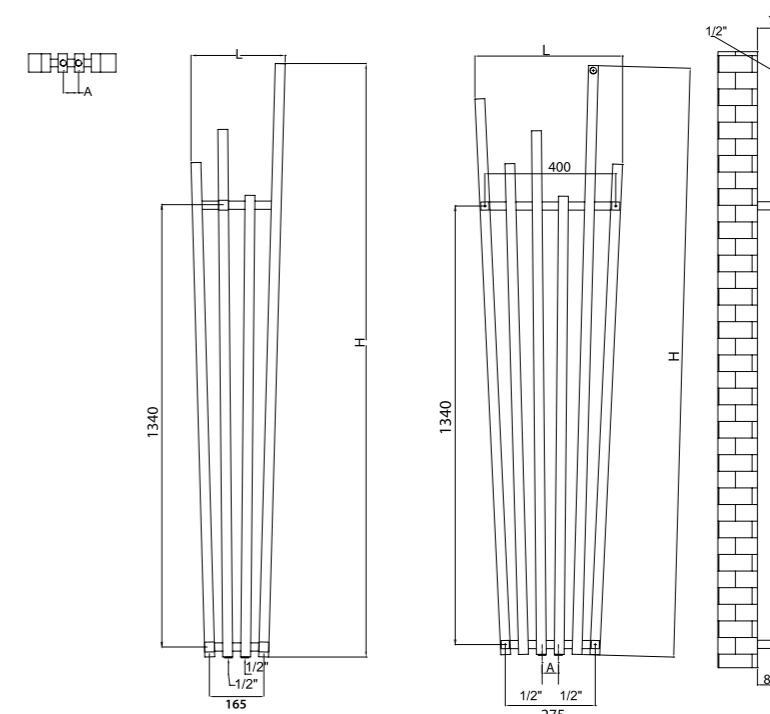

Max. working pressure/
Presiune max. de lucru
7 bar



Max. working temperature/
Temperatură max. de lucru
90°C



Mounting kit included/
Kit montaj inclus:
K24 page 177



Factory pressure test/
Presiune de probă:
10 bar



Elements/
Elemente:
60x30mm



Collectors/
Colectori:
Ø25mm

| Code/ Cod | Finish / Finisaj | Height/ Înălțime (H) mm | Length/ Lățime (L) mm | Centres/ Interax (A) mm | No el/Nr elemente pcs | Weight/ Greutate kg | Volume/ Volum l | OUTPUT/PUTERE TERMICĂ (watt) | | | |
|-------------------|---------------------|----------------------------------|--------------------------------|----------------------------------|-----------------------------|---------------------------|-----------------------|------------------------------|--------------|--------------|---------------|
| | | | | | | | | Δt=30°C W | Δt=50°C W | Δt=60°C W | electric W |
| FAN501800*04V9010 | RAL 9010 | 1800 | 285 | 50 | 4 | 13,40 | 9,80 | 305 | 582 | 728 | 600 |
| FAN501800*06V9010 | white/alb* | 1800 | 451 | 50 | 6 | 20,20 | 14,80 | 459 | 876 | 1095 | 900 |
| FAN501800*04CR | Chrome / Cromat | 1800 | 285 | 50 | 4 | 13,40 | 9,80 | 235 | 448 | 560 | 600 |
| FAN501800*06CR | | 1800 | 451 | 50 | 6 | 20,20 | 14,80 | 353 | 674 | 842 | 900 |

• We can make custom dimensions, after technical analysis. | Putem executa dimensiuni speciale, în urma unei analize tehnice.
The mentioned code is for hydronic version. | Codul menționat este pentru versiunea hidraulică.

Hydraulic connections/
Conexiuni hidraulice**



FAN

Valves are not included and must be ordered separately, if required.
Robineții nu sunt incluși și trebuie comandați separat, la cerere.

* For other colours, put your desired RADOX colour code instead of 9010 (standard white). For more details, see page 168
Pentru alte culori, se pune codul culorii RADOX dorite în locul codului 9010 (standard alb). Mai multe detalii la pag. 168

** When you order, you must mention the type of connection you require. The price changes according to the requirements.
Când comandați trebuie să menționați tipul de alimentare necesar. Prețul se modifică în funcție de cerințe.

® INVISIBLE 40

All in the detail. The slim mirrors and attractive patterns make this radiator so pleasing to the eye. INVISIBLE 40 is an affordable designer elegance at your fingertips, available in a large range of RAL colours and stainless steel.

Detaliile contează! Oglinzile și elementii verticali vor crea un efect spectaculos oriunde va fi amplasat radiatorul INVISIBLE 40. Este un radiator de design accesibil și disponibil în orice culoare din gama RAL și inox.

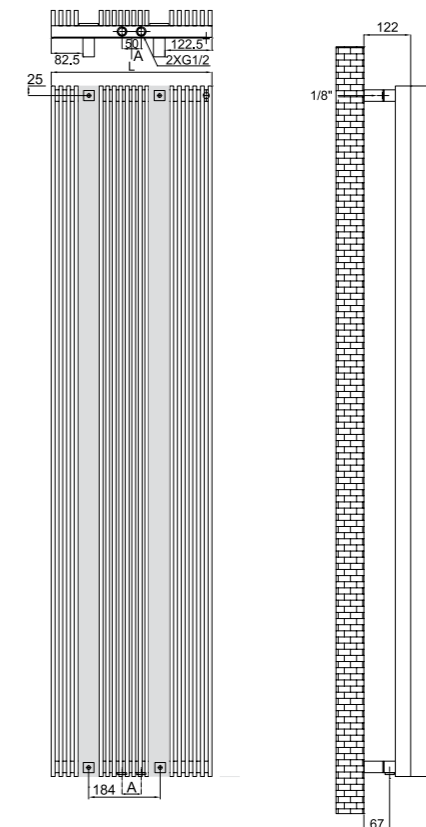
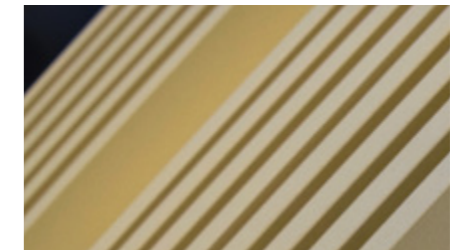

Max. working pressure/
Presiune max. de lucru
5 (inox) / 7 (ral) bar



Max. working temperature/
Temperatură max. de lucru
90 °C



Mounting kit included/
Kit montaj inclus:
K06 page 177



Factory pressure test/
Presiune de probă:
7 (inox) / 10 (ral) bar



Elements/
Elemente:
40x10mm



Collectors/
Colectori:
30x30mm

| Code/ Cod | Finish / Finisaj | Height/ Înălțime (H) mm | Length/ Lățime (L) mm | Centres/ Interax (A) mm | No el/Nr elemente pcs | Weight/ Greutate kg | Volume/ Volum l | OUTPUT/PUTERE TERMICĂ (watt) | | |
|-------------------|---------------------|----------------------------------|--------------------------------|----------------------------------|-----------------------------|---------------------------|-----------------------|------------------------------|--------------|--------------|
| | | | | | | | | Δt=30°C W | Δt=50°C W | Δt=60°C W |
| INV401500*18V9010 | RAL 9010 | 1500 | 419 | 50 | 18 | 31,00 | 7,60 | 736 | 1404 | 1685 |
| INV401800*18V9010 | white/alb* | 1800 | 419 | 50 | 18 | 37,00 | 9,00 | 877 | 1674 | 2009 |
| INV401500*18XL | Stainless | 1500 | 419 | 50 | 18 | 31,00 | 7,60 | 545 | 1040 | 1248 |
| INV401800*18XL | steel /INOX | 1800 | 419 | 50 | 18 | 37,00 | 9,00 | 650 | 1240 | 1488 |

● We can make custom dimensions, after technical analysis. | Putem executa dimensiuni speciale, în urma unei analize tehnice.

Hydraulic connections/
Conexiuni hidraulice**



* For other colours, put your desired RADOX colour code instead of 9010 (standard white). For more details, see page 168
Pentru alte culori, se pune codul culorii RADOX dorite în locul codului 9010 (standard alb). Mai multe detalii la pag. 168
** When you order, you must mention the type of connection you require. The price changes according to the requirements.
Când comandați trebuie să menționați tipul de alimentare necesar. Prețul se modifică în funcție de cerințe.

INVISIBLE 40

Valves are not included and must be ordered separately, if required.
Robineții nu sunt incluși și trebuie comandați separat, la cerere.

® INVISIBLE 40 WOOD

INVISIBLE 40 WOOD is the latest organically finished RADOX radiator. With great outputs, it is available in 3 wood finishes - Oak, Walnut and Fir. As INVISIBLE 40 WOOD is finished using natural materials, every beautiful INVISIBLE 40 WOOD is unique in tone and pattern.

INVISIBLE 40 WOOD este cel mai nou radiator RADOX din punct de vedere al materialelor naturale folosite. Cu un randament termic foarte bun, este disponibil cu 3 tipuri de lemn - stejar, nuc și brad. Fiind finisat cu materiale naturale, fiecare INVISIBLE 40 WOOD este unic în nuanțe și model.

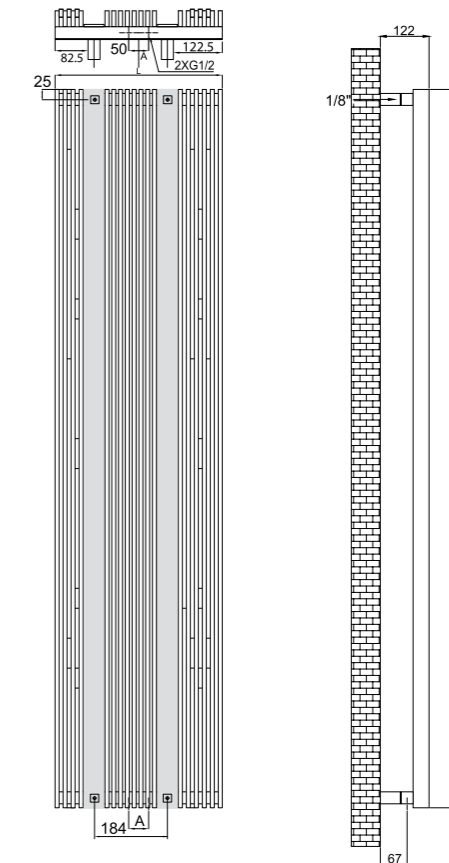
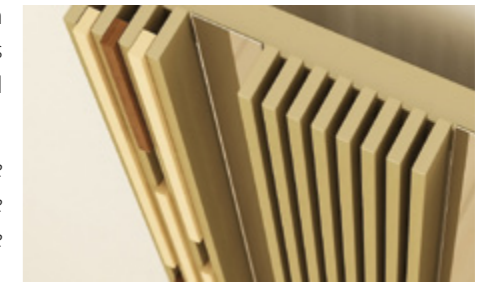

| | | | | | |
|---|--|--|--|-----------------------------------|--------------------------------------|
| Max. working pressure/ Presiune max. de lucru 7 bar | Max. working temperature/ Temperatură max. de lucru 90°C | Mounting kit included/ Kit montaj inclus: K06 page 177 | Factory pressure test/ Presiune de probă: 10 bar | Elements/ Elemente: 40x10mm | Collectors/ Colectori: 30x30mm |
|---|--|--|--|-----------------------------------|--------------------------------------|

| Code/ Cod | Finish / Finisaj | Height/ Înălțime (H) mm | Length/ Lățime (L) mm | Centres/ Interax (A) mm | No el/Nr elemente pcs | Weight/ Greutate kg | Volume/ Volum l | OUTPUT/PUTERE TERMICĂ (watt) | | |
|-------------------|---------------------|----------------------------------|--------------------------------|----------------------------------|-----------------------------|---------------------------|-----------------------|------------------------------|--------------|--------------|
| | | | | | | | | Δt=30°C W | Δt=50°C W | Δt=60°C W |
| INV401500*18V9010 | RAL 9010 | 1500 | 419 | 50 | 18 | 31,00 | 7,60 | 736 | 1404 | 1685 |
| INV401800*18V9010 | white/alb* | 1800 | 419 | 50 | 18 | 37,00 | 9,00 | 877 | 1674 | 2009 |

● We can make custom dimensions, after technical analysis. | Putem executa dimensiuni speciale, în urma unei analize tehnice.

Hydraulic connections/
Conexiuni hidraulice**



* For other colours, put your desired RADOX colour code instead of 9010 (standard white). For more details, see page 168
Pentru alte culori, se pune codul culorii RADOX dorite în locul codului 9010 (standard alb). Mai multe detalii la pag. 168
** When you order, you must mention the type of connection you require. The price changes according to the requirements.
Când comandați trebuie să menționați tipul de alimentare necesar. Prețul se modifică în funcție de cerințe.

INVISIBLE 40 WOOD

Valves are not included and must be ordered separately, if required.
Robineți nu sunt incluși și trebuie comandați separat, la cerere.

KING

Wall mounted, KING is a discreet convector with a compact design with high heat output. Available in multiple sizes and colours options, KING is an ideal convector for any domestic or commercial applications.

KING este un convector discret, însă extrem de eficient, cu un randament termic foarte bun. Disponibil în mai multe dimensiuni și culori, KING este un convector ideal atât pentru spații rezidențiale, cât și comerciale.

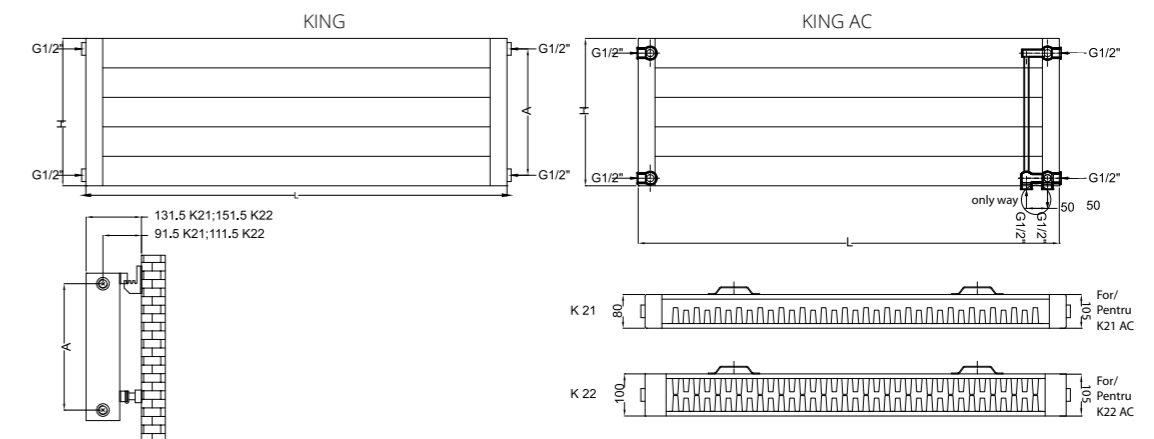

- 
 Max. working pressure/
 Presiune max. de lucru **5.5 bar**
- 
 Max. working temperature/
 Temperatură max. de lucru **90 °C**
- 
 Mounting kit included/
 Kit montaj inclus: K08 page 177
- 
 Factory pressure test/
 Presiune de probă: **7 bar**
- 
 Elements/Elemente:
 70x11mm

| Code/ Cod | Finish/ Finisaj | Height/ Înălțime (H) | Length/ Lățime (L) | Centres/ Interax (A) | Weight/ Greutate (kg) | Volume/ Volum (l) | OUTPUT/PUTERE TERMICĂ (watt) | | | |
|--------------------|------------------------|----------------------------|--------------------------|----------------------------|-----------------------------|-------------------------|------------------------------|---------|---------|------|
| | | | | | | | Δt=30°C | Δt=50°C | Δt=60°C | |
| PK21/280/1000V9010 | RAL 9010 white/alb* | 280 | 1000 | 230 | 19,00 | 5,50 | 513 | 980 | 1225 | |
| PK21/280/1500V9010 | | 280 | 1500 | 230 | 28,10 | 7,60 | 773 | 1475 | 1844 | |
| PK21/350/1000V9010 | | 350 | 1000 | 300 | 23,70 | 6,80 | 642 | 1225 | 1531 | |
| PK21/350/1500V9010 | | 350 | 1500 | 300 | 35,10 | 9,50 | 967 | 1846 | 2307 | |
| PK21/420/1000V9010 | | 420 | 1000 | 370 | 28,50 | 8,20 | 771 | 1471 | 1838 | |
| PK21/420/1500V9010 | | 420 | 1500 | 370 | 42,20 | 11,40 | 1161 | 2217 | 2771 | |
| PK21/630/1000V9010 | | 630 | 1000 | 580 | 46,10 | 13,10 | 1251 | 2386 | 2983 | |
| PK21/630/1500V9010 | | 630 | 1500 | 580 | 66,70 | 17,90 | 1838 | 3508 | 4385 | |
| PK22/280/1000V9010 | | RAL 9010 white/alb* | 280 | 1000 | 230 | 20,80 | 6,30 | 618 | 1179 | 1473 |
| PK22/280/1500V9010 | | | 280 | 1500 | 230 | 30,80 | 8,50 | 935 | 1785 | 2231 |
| PK22/350/1000V9010 | 350 | | 1000 | 300 | 26,00 | 7,90 | 772 | 1473 | 1841 | |
| PK22/350/1500V9010 | 350 | | 1500 | 300 | 38,60 | 10,60 | 1169 | 2232 | 2790 | |
| PK22/420/1000V9010 | 420 | | 1000 | 370 | 31,30 | 9,50 | 926 | 1767 | 2209 | |
| PK22/420/1500V9010 | 420 | | 1500 | 370 | 46,30 | 12,70 | 1404 | 2679 | 3348 | |
| PK22/630/1000V9010 | 630 | | 1000 | 580 | 51,50 | 15,20 | 1532 | 2924 | 3655 | |
| PK22/630/1500V9010 | 630 | | 1500 | 580 | 74,20 | 20,00 | 2250 | 4293 | 5367 | |

● We can make custom dimensions, after technical analysis. | Putem executa dimensiuni speciale, în urma unei analize tehnice.
 Minimum height for KING AC is 140mm. | Înălțimea minimă pentru KING AC este 140mm.

Hydraulic connections/
 Conexiuni hidraulice**

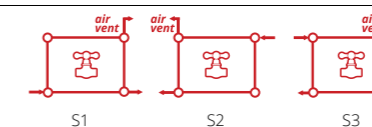

Hydraulic connections for KING AC version/
 Conexiuni hidraulice versiune cu atac central**

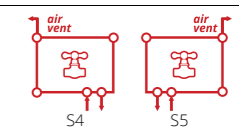

* For other colours, put your desired RADOX colour code instead of 9010 (standard white). For more details, see page 168
 Pentru alte culori, se pune codul culorii RADOX dorite în locul codului 9010 (standard alb). Mai multe detalii la pag. 168
 ** When you order, you must mention the type of connection you require. The price changes according to the requirements.
 Când comandați trebuie să menționați tipul de alimentare necesar. Prețul se modifică în funcție de cerințe.

KING

Valves are not included and must be ordered separately, if required.
 Robineții nu sunt incluși și trebuie comandați separat, la cerere.

NEW/NOU





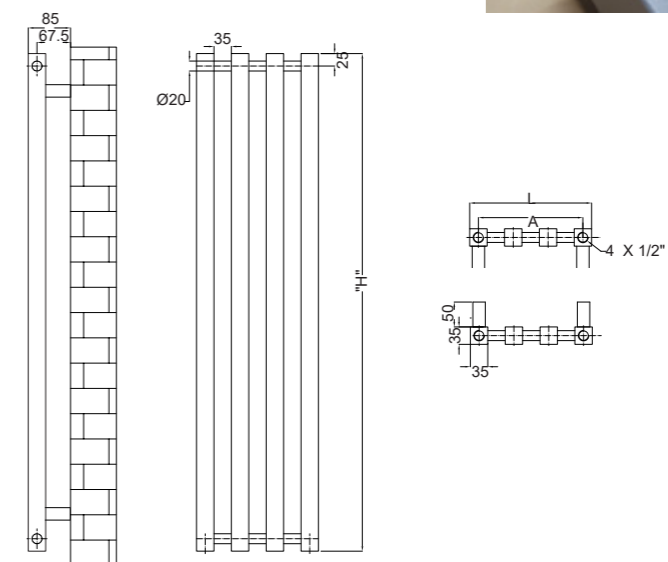

DESIGNER RADIATORS / RADIATOARE DE DESIGN

KOLONA SP35

KOLONA SP35 is an outstanding new radiator, with a simple, eye-catching design. Available in a wide range of finishes, KOLONA SP35 is a stunning feature in any room.

KOLONA SP35 este un radiator nou, cu un design simplu, atrăgător. Disponibil într-o gamă largă de finisaje, KOLONA SP35 este un element remarcabil în orice cameră.



- 
 Max. working pressure/
 Presiune max. de lucru
 10 bar
- 
 Max. working temperature/
 Temperatură max. de lucru
 90°C
- 
 Mounting kit included/
 Kit montaj inclus:
 K06 page 177
- 
 Factory pressure test/
 Presiune de probă:
 13 bar
- 
 Elements/
 Elemente:
 35x35mm
- 
 Collectors/
 Colectori:
 Ø20mm

| Code/ Cod | Finish / Finisaj | Height/ Înălțime (H) | Length/ Lățime (L) | Centres/ Interax (A) | No el/Nr elementi | Weight/ Greutate | Volume/ Volum | OUTPUT/PUTERE TERMICĂ (watt) | | |
|--------------------|--------------------------|----------------------------|--------------------------|----------------------------|----------------------|---------------------|------------------|------------------------------|---------|---------|
| | | | | | | | | Δt=30°C | Δt=50°C | Δt=60°C |
| | | mm | mm | mm | pcs | kg | l | W | W | W |
| KOS35P1000*02V9010 | RAL 9010 white/alb* | 1000 | 105 | 70 | 2 | 2,07 | 3,19 | 75 | 144 | 180 |
| KOS35P1000*03V9010 | | 1000 | 175 | 140 | 3 | 3,11 | 4,81 | 113 | 217 | 271 |
| KOS35P1000*04V9010 | | 1000 | 245 | 210 | 4 | 4,15 | 6,43 | 151 | 290 | 362 |
| KOS35P1200*02V9010 | | 1200 | 105 | 70 | 2 | 2,47 | 3,83 | 89 | 172 | 215 |
| KOS35P1200*03V9010 | | 1200 | 175 | 140 | 3 | 3,72 | 5,76 | 135 | 259 | 324 |
| KOS35P1200*04V9010 | | 1200 | 245 | 210 | 4 | 4,97 | 7,69 | 180 | 346 | 432 |
| KOS35P1500*02V9010 | | 1500 | 105 | 70 | 2 | 3,09 | 4,77 | 111 | 214 | 268 |
| KOS35P1500*03V9010 | | 1500 | 175 | 140 | 3 | 4,64 | 7,18 | 167 | 322 | 402 |
| KOS35P1500*04V9010 | 1500 | 245 | 210 | 4 | 6,20 | 9,58 | 223 | 430 | 537 | |
| KOS35P1000*02CR | Chrome / Cromat | 1000 | 105 | 70 | 2 | 2,07 | 3,19 | 58 | 111 | 138 |
| KOS35P1000*03CR | | 1000 | 175 | 140 | 3 | 3,11 | 4,81 | 87 | 167 | 208 |
| KOS35P1000*04CR | | 1000 | 245 | 210 | 4 | 4,15 | 6,43 | 116 | 223 | 278 |
| KOS35P1200*02CR | | 1200 | 105 | 70 | 2 | 2,47 | 3,83 | 69 | 132 | 165 |
| KOS35P1200*03CR | | 1200 | 175 | 140 | 3 | 3,72 | 5,76 | 104 | 199 | 249 |
| KOS35P1200*04CR | | 1200 | 245 | 210 | 4 | 4,97 | 7,69 | 138 | 266 | 332 |
| KOS35P1500*02CR | | 1500 | 105 | 70 | 2 | 3,09 | 4,77 | 86 | 165 | 206 |
| KOS35P1500*03CR | | 1500 | 175 | 140 | 3 | 4,64 | 7,18 | 129 | 248 | 309 |
| KOS35P1500*04CR | 1500 | 245 | 210 | 4 | 6,20 | 9,58 | 172 | 330 | 413 | |
| KOS35P1000*02X | Stainless steel /INOX | 1000 | 105 | 70 | 2 | 2,07 | 3,19 | 55 | 107 | 133 |
| KOS35P1000*03X | | 1000 | 175 | 140 | 3 | 3,11 | 4,81 | 84 | 161 | 201 |
| KOS35P1000*04X | | 1000 | 245 | 210 | 4 | 4,15 | 6,43 | 112 | 215 | 268 |
| KOS35P1200*02X | | 1200 | 105 | 70 | 2 | 2,47 | 3,83 | 66 | 127 | 159 |
| KOS35P1200*03X | | 1200 | 175 | 140 | 3 | 3,72 | 5,76 | 100 | 192 | 240 |
| KOS35P1200*04X | | 1200 | 245 | 210 | 4 | 4,97 | 7,69 | 133 | 256 | 320 |
| KOS35P1500*02X | | 1500 | 105 | 70 | 2 | 3,09 | 4,77 | 82 | 159 | 198 |
| KOS35P1500*03X | | 1500 | 175 | 140 | 3 | 4,64 | 7,18 | 124 | 238 | 298 |
| KOS35P1500*04X | 1500 | 245 | 210 | 4 | 6,20 | 9,58 | 165 | 318 | 398 | |

• We can make custom dimensions, after technical analysis. | Putem executa dimensiuni speciale, în urma unei analize tehnice.

Hydraulic connections/
Conexiuni hidraulice**



KOLONA SP35

Valves are not included and must be ordered separately, if required.
Robineții nu sunt incluși și trebuie comandați separat, la cerere.

* For other colours, put your desired RADOX colour code instead of 9010 (standard white). For more details, see page 168
 Pentru alte culori, se pune codul culorii RADOX dorite în locul codului 9010 (standard alb). Mai multe detalii la pag. 168
 ** When you order, you must mention the type of connection you require. The price changes according to the requirements.
 Când comandați trebuie să menționați tipul de alimentare necesar. Prețul se modifică în funcție de cerințe.



LYA

Valves are not included and must be ordered separately, if required.
Robineții nu sunt incluși și trebuie comandați separat, la cerere.

® LYA

DESIGNER RADIATORS / RADIATOARE DE DESIGN

LYA is a modern vertical designer radiator, designed to warm up and add style to any space. Its rectangular shaped tubes will look like an artistic piece on any wall, while the colour will correspond with the rest of the interior. A contemporary radiator, LYA is the perfect heating solution for any room.

LYA este un radiator decorativ, modern, conceput pentru a încălzi și a adăuga stil oricărei încăperi. Succesiunea elementelor dreptunghiulare îi conferă o notă artistică, în timp ce culoarea va completa cu succes interiorul camerei. Un radiator contemporan, unic și eficient, LYA este soluția ideală de încălzire a oricărei camere.

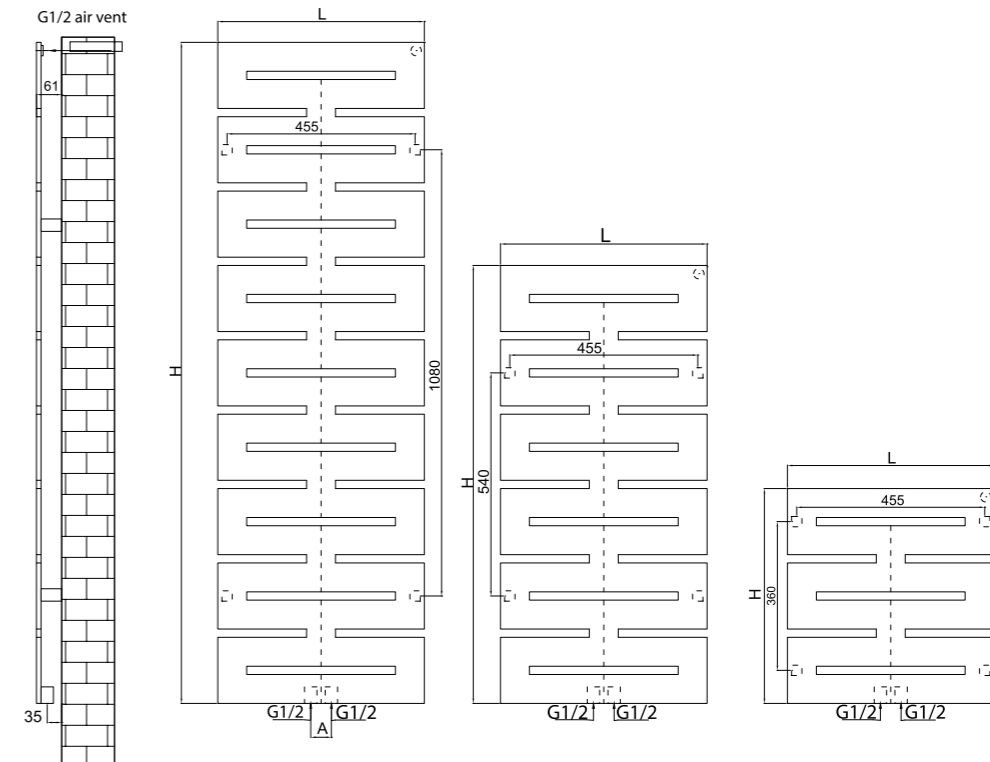

- Max. working pressure/
 Presiune max. de lucru 4 bar
- Max. working temperature/
 Temperatură max. de lucru 90°C
- Mounting kit included/
 Kit montaj inclus: K06 page 177
- Factory pressure test/
 Presiune de probă: 5.2 bar
- Elements & collectors/
 Elemente & colectori: 70x11mm

| Code/ Cod | Finish / Finisaj | Height/ Înălțime (H) | Length/ Lățime (L) | Centres/ Interax (A) | No el/Nr elemente | Weight/ Greutate | Volume/ Volum | OUTPUT/PUTERE TERMICĂ (watt) | | |
|-----------------|---------------------|----------------------------|--------------------------|----------------------------|----------------------|---------------------|------------------|------------------------------|---------|---------|
| | | | | | | | | Δt=30°C | Δt=50°C | Δt=60°C |
| | | mm | mm | mm | pcs | kg | l | W | W | W |
| LYA050/052V9010 | RAL 9010 | 520 | 500 | 50 | 3 | 5,80 | 1,70 | 133 | 256 | 320 |
| LYA050/106V9010 | white/alb* | 1060 | 500 | 50 | 6 | 11,60 | 3,40 | 267 | 514 | 642 |
| LYA050/160V9010 | | 1600 | 500 | 50 | 9 | 17,50 | 5,10 | 401 | 771 | 964 |

● We can make custom dimensions, after technical analysis. | Putem executa dimensiuni speciale, în urma unei analize tehnice.

Hydraulic connections/
Conexiuni hidraulice**



* For other colours, put your desired RADOX colour code instead of 9010 (standard white). For more details, see page 168
 Pentru alte culori, se pune codul culorii RADOX dorite în locul codului 9010 (standard alb). Mai multe detalii la pag. 168
 ** When you order, you must mention the type of connection you require. The price changes according to the requirements.
 Când comandați trebuie să menționați tipul de alimentare necesar. Prețul se modifică în funcție de cerințe.

MAZE

A contemporary slender radiator which delivers elegance to any home. MAZE's distinctive labyrinth design adds flavor to a room while typical modern radiators essentially draw from it.

Un radiator cu un design contemporan ideal pentru orice casă. Cu un design rectangular, MAZE nu este nici pe departe un banal corp de încălzire.

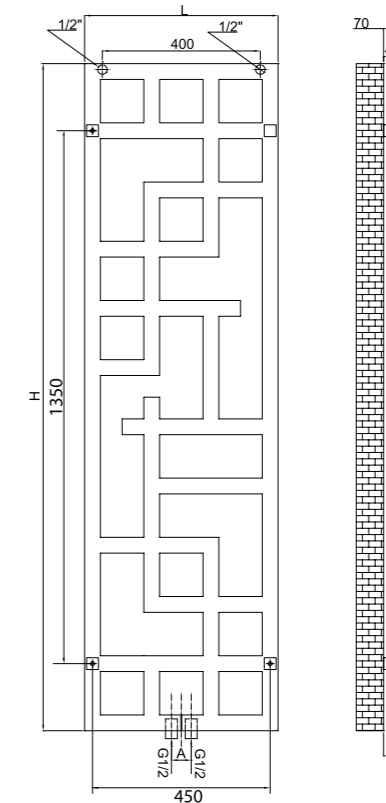

Max. working pressure/
Presiune max. de lucru 7 bar



Max. working temperature/
Temperatură max. de lucru 90 °C



Mounting kit included/
Kit montaj inclus: K06 page 177



Factory pressure test/
Presiune de probă: 13 bar



Elements & collectors/
Elemente & colectori: 40x20mm

| Code/ Cod | Finish / Finisaj | Height/ Înălțime (H) mm | Length/ Lățime (L) mm | Centres/ Interax (A) mm | Weight/ Greutate kg | Volume/ Volum l | OUTPUT/PUTERE TERMICĂ (watt) | | |
|--------------------|--------------------------|----------------------------------|--------------------------------|----------------------------------|---------------------------|-----------------------|------------------------------|--------------|--------------|
| | | | | | | | Δt=30°C W | Δt=50°C W | Δt=60°C W |
| MAZP049/169RAL9010 | RAL 9010 white/alb* | 1690 | 490 | 50 | 12,40 | 5,80 | 296 | 564 | 705 |
| MAZEP049/169CR | Chrome / Cromat | 1690 | 490 | 50 | 12,40 | 5,80 | 227 | 434 | 542 |
| MAZEP049/169XL | Stainless steel /INOX | 1690 | 490 | 50 | 12,40 | 5,80 | 219 | 418 | 522 |

● We can make custom dimensions, after technical analysis. | Putem executa dimensiuni speciale, în urma unei analize tehnice.

Hydraulic connections/
Conexiuni hidraulice**



MAZE

Valves are not included and must be ordered separately, if required.
Robineții nu sunt incluși și trebuie comandați separat, la cerere.

* For other colours, put your desired RADOX colour code instead of 9010 (standard white). For more details, see page 168
Pentru alte culori, se pune codul culorii RADOX dorite în locul codului 9010 (standard alb). Mai multe detalii la pag. 168
** When you order, you must mention the type of connection you require. The price changes according to the requirements.
Când comandați trebuie să menționați tipul de alimentare necesar. Prețul se modifică în funcție de cerințe.

MAZE GLASS

MAZE GLASS is a piece of art that o heats up a room in an efficient and welcoming way. With its specific design labyrinth, using glasses in primary colors, MAZE GLASS will complete any interior design.

MAZE GLASS este o piesă de artă care încălzește camera într-un mod eficient și primitor. Cu designul său specific de labirint, folosind sticla în culori primare, MAZE GLASS adaugă o notă decorativă oricărui interior.

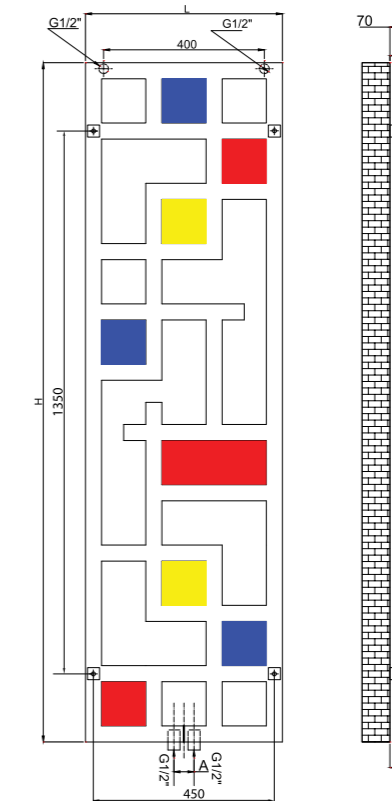

Max. working pressure/
Presiune max. de lucru 7 bar



Max. working temperature/
Temperatură max. de lucru 90° C



Mounting kit included/
Kit montaj inclus: K06 page 177



Factory pressure test/
Presiune de probă: 13 bar



Elements & collectors/
Elemente & colectori: 40x20mm

| Code/ Cod | Finish / Finisaj | Height/ Înălțime (H) mm | Length/ Lățime (L) mm | Centres/ Interax (A) mm | Weight/ Greutate kg | Volume/ Volum l | OUTPUT/PUTERE TERMICĂ (watt) | | |
|--------------------|--------------------------|----------------------------------|--------------------------------|----------------------------------|---------------------------|-----------------------|------------------------------|--------------|--------------|
| | | | | | | | Δt=30°C W | Δt=50°C W | Δt=60°C W |
| MAZEPG049/169V9010 | RAL 9010 white/alb* | 1690 | 490 | 50 | 12,40 | 5,80 | 296 | 564 | 705 |
| MAZEPG049/169CR | Chrome / Cromat | 1690 | 490 | 50 | 12,40 | 5,80 | 227 | 434 | 542 |
| MAZEPG049/169XL | Stainless steel /INOX | 1690 | 490 | 50 | 12,40 | 5,80 | 219 | 418 | 522 |

● We can make custom dimensions, after technical analysis. | Putem executa dimensiuni speciale, în urma unei analize tehnice.

Hydraulic connections/
Conexiuni hidraulice**



MAZE GLASS

Valves are not included and must be ordered separately, if required.
Robineții nu sunt incluși și trebuie comandați separat, la cerere.

* For other colours, put your desired RADOX colour code instead of 9010 (standard white). For more details, see page 168
Pentru alte culori, se pune codul culorii RADOX dorite în locul codului 9010 (standard alb). Mai multe detalii la pag. 168
** When you order, you must mention the type of connection you require. The price changes according to the requirements.
Când comandați trebuie să menționați tipul de alimentare necesar. Prețul se modifică în funcție de cerințe.

MEGA

Utilizing unique welding technology, MEGA is a modern reinterpretation of a vertical radiator. Determinate and powerful, its single (mono) or double configuration (bi) of elements create a relentless pace accentuating the dynamic radiator, with its unique empty centered elements. As well as bringing that special touch to your space, MEGA has a high heat output with low water volume.

MEGA reprezintă o inovație a radiatorului vertical, incomparabil datorită tehnologiei unice de sudare folosită în realizarea lui. Configurația simplă (mono) sau dublă (bi) de element tubulari care au zona centrală goală, creează un ritm dinamic care se armonizează perfect cu stilul de viață modern. MEGA este un radiator robust și elegant, eficient energetic datorită volumului foarte mic de apă necesar.



Mega mono

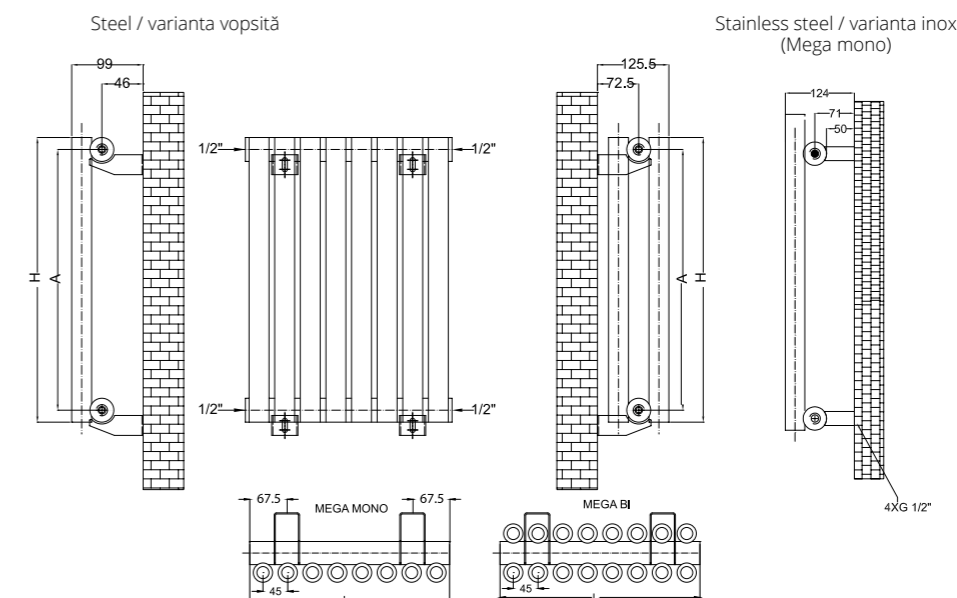

| | | | | | |
|--|--|---|--|---------------------------------|------------------------------------|
| Max. working pressure/ Presiune max. de lucru 10 bar | Max. working temperature/ Temperatură max. de lucru 90°C | Mounting kit included/ Kit montaj inclus: K12/15 page 177 | Factory pressure test/ Presiune de probă: 13 bar | Elements/ Elemente: Ø35mm | Collectors/ Colectori: Ø42mm |
|--|--|---|--|---------------------------------|------------------------------------|

| Code/ Cod | Finish / Finisaj | Height/ Înălțime (H) | Length/ Lățime (L) | Centres/ Interax (A) | No el/Nr elemente | Weight/ Greutate | Volume/ Volum | OUTPUT/PUTERE TERMICĂ (watt) | | |
|-----------------|---------------------|----------------------------|--------------------------|----------------------------|----------------------|---------------------|------------------|------------------------------|---------|---------|
| | | | | | | | | Δt=30°C | Δt=50°C | Δt=60°C |
| MM1500*08V9010E | RAL 9010 | 1500 | 363 | 1458 | 8 | 31,80 | 13,10 | 373 | 712 | 890 |
| MM1800*08V9010E | white/alb* | 1800 | 363 | 1758 | 8 | 37,70 | 15,50 | 442 | 844 | 1055 |
| MM1500*08XL | Stainless | 1500 | 363 | 1458 | 8 | 31,80 | 13,10 | 277 | 528 | 660 |
| MM1800*08XL | steel /INOX | 1800 | 363 | 1758 | 8 | 37,70 | 15,50 | 328 | 625 | 782 |
| MB1500*08V9010E | RAL 9010 | 1500 | 363 | 1458 | 16 | 61,80 | 25,10 | 721 | 1377 | 1721 |
| MB1800*08V9010 | white/alb* | 1800 | 363 | 1758 | 16 | 73,60 | 30,00 | 860 | 1641 | 2051 |

We can make custom dimensions, after technical analysis. | Putem executa dimensiuni speciale, în urma unei analize tehnice.

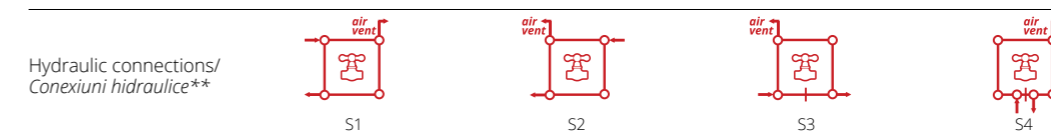

Hydraulic connections/
Conexiuni hidraulice**

MEGA

Valves are not included and must be ordered separately, if required.
Robineții nu sunt incluși și trebuie comandați separat, la cerere.

* For other colours, put your desired RADOX colour code instead of 9010 (standard white). For more details, see page 168
Pentru alte culori, se pune codul culorii RADOX dorite în locul codului 9010 (standard alb). Mai multe detalii la pag. 168
** When you order, you must mention the type of connection you require. The price changes according to the requirements.
Când comandați trebuie să menționați tipul de alimentare necesar. Prețul se modifică în funcție de cerințe.



MEGA BURLANI

Valves are not included and must be ordered separately, if required.
 Robineții nu sunt incluși și trebuie comandați separat, la cerere.



MEGA BURLANI

Tube within tube design, MEGA BURLANI offers superb heat delivery, easy to fit in any modern room. Stylish design with energy efficient technology, MEGA BURLANI is available in a variety of colours, both horizontal and vertical versions.

MEGA BURLANI are un design unic, sistem „țeavă în țevă” oferind confort termic și, în același timp, fiind ușor de amplasat în orice încăpere. Design elegant și tehnologie inteligentă, MEGA BURLANI este disponibil într-o varietate de culori, versiunea verticală și orizontală.

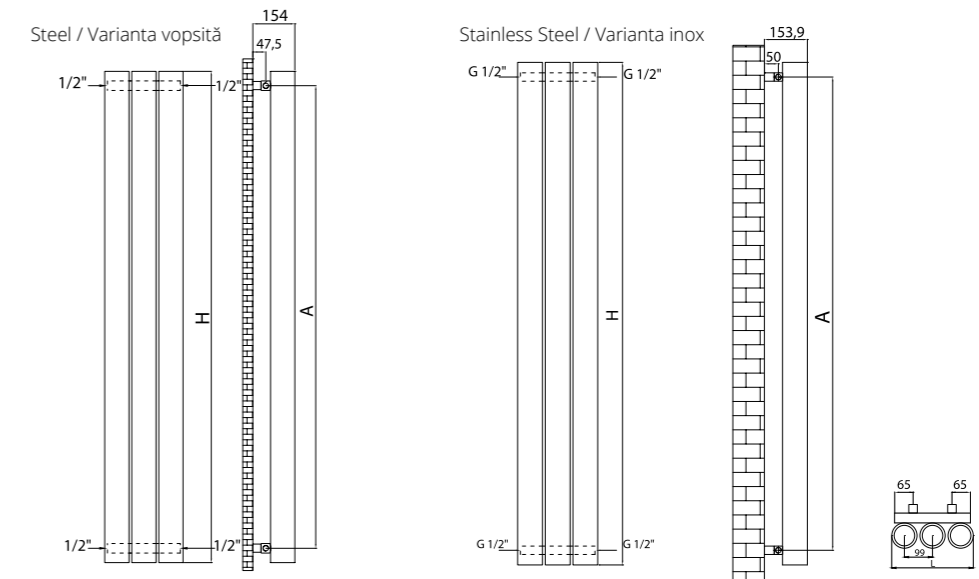

- Max. working pressure/
Presiune max. de lucru
10 bar
- Max. working temperature/
Temperatură max. de lucru
90 °C
- Mounting kit included/
Kit montaj inclus:
K06 page 177
- Factory pressure test/
Presiune de probă:
13 bar
- Elements/
Elemente:
Ø89mm
- Collectors/
Colectori:
35x35 mm

| Code/ Cod | Finish / Finisaj | Height/ Înălțime (H) | Length/ Lățime (L) | Centres/ Interax (A) | No el/Nr elementi | Weight/ Greutate | Volume/ Volum | OUTPUT/PUTERE TERMICĂ (watt) | | |
|-----------------|------------------------|----------------------------|--------------------------|----------------------------|----------------------|---------------------|------------------|------------------------------|---------|---------|
| | | | | | | | | Δt=30°C | Δt=50°C | Δt=60°C |
| | | mm | mm | mm | pcs | kg | l | W | W | W |
| MBR800*01V9010 | | 800 | 89 | 695 | 1 | 6,40 | 1,40 | 112 | 214 | 267 |
| MBR800*03V9010 | | 800 | 287 | 695 | 3 | 19,40 | 4,30 | 340 | 649 | 812 |
| MBR800*04V9010 | | 800 | 386 | 695 | 4 | 25,90 | 5,80 | 454 | 867 | 1084 |
| MBR800*05V9010 | | 800 | 485 | 695 | 5 | 32,40 | 7,20 | 568 | 1085 | 1356 |
| MBR1800*01V9010 | RAL 9010 white/alb* | 1800 | 89 | 1695 | 1 | 14,20 | 3,00 | 244 | 467 | 583 |
| MBR1800*03V9010 | | 1800 | 287 | 1695 | 3 | 42,60 | 9,10 | 738 | 1408 | 1760 |
| MBR1800*04V9010 | | 1800 | 386 | 1695 | 4 | 56,90 | 12,10 | 984 | 1879 | 2348 |
| MBR1800*05V9010 | | 1800 | 485 | 1695 | 5 | 71,10 | 15,10 | 1231 | 2349 | 2937 |
| MBR800*01X | | Stainless | 800 | 89 | 695 | 1 | 6,40 | 1,40 | 83 | 158 |
| MB2A1800*01XL | steel /INOX | 1800 | 89 | 1695 | 1 | 14,20 | 3,00 | 181 | 346 | 432 |

● We can make custom dimensions, after technical analysis. | Putem executa dimensiuni speciale, în urma unei analize tehnice.

Hydraulic connections/
Conexiuni hidraulice**

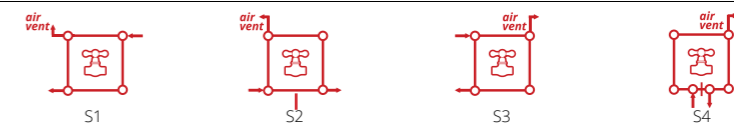

* For other colours, put your desired RADOX colour code instead of 9010 (standard white). For more details, see page 168
 Pentru alte culori, se pune codul culorii RADOX dorite în locul codului 9010 (standard alb). Mai multe detalii la pag. 168

** When you order, you must mention the type of connection you require. The price changes according to the requirements.
 Când comandați trebuie să menționați tipul de alimentare necesar. Prețul se modifică în funcție de cerințe.

MULTICOLONA

MULTICOLONA range is available in a variety of lengths and heights and in three depths to give the optimum output for any location. Exceptionally attractive, with the possibility of making a radiator in different colours, stainless steel and chrome finish, depending on its destination and final setting, MULTICOLONA is suitable for any commercial, retail, public sector and residential projects.

Gama MULTICOLONA este disponibilă într-o varietate de lungimi, înălțimi și trei adâncimi, pentru un confort termic optim necesar oricărei încăperi. Un model atractiv, disponibil în diferite culori, inox sau cromat, MULTICOLONA este potrivit pentru proiecte comerciale, din sectorul public și proiecte rezidențiale.

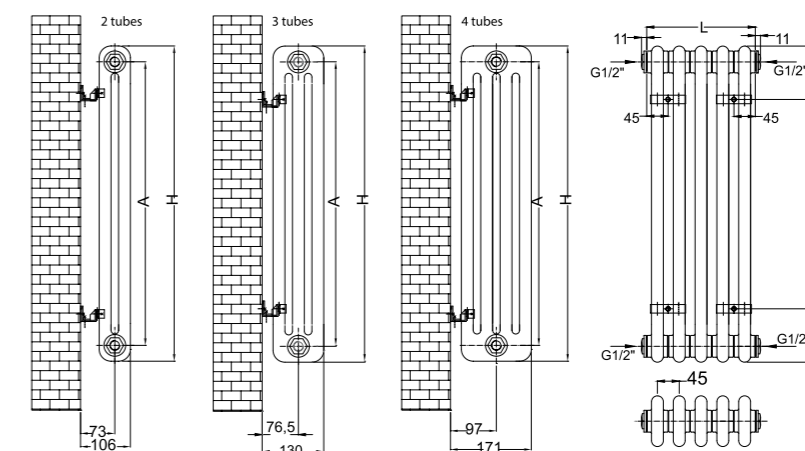

- 
 Max. working pressure/
 Presiune max. de lucru 7 bar
- 
 Max. working temperature/
 Temperatură max. de lucru 90°C
- 
 Mounting kit included/
 Kit montaj inclus: K19 page 177
- 
 Factory pressure test/
 Presiune de probă: 10 bar
- 
 Elements/Elemente:
 Ø25mm

| Code/ Cod | Finish / Finisaj | Height/ Înălțime (H) | Length/ Lățime (L) | Centres/ Interax (A) | No el/Nr elemente | Weight/ Greutate | Volume/ Volum | OUTPUT/PUTERE TERMICĂ (watt) | | | |
|---------------|--------------------------|----------------------------|--------------------------|----------------------------|----------------------|---------------------|------------------|------------------------------|---------|---------|------|
| | | | | | | | | Δt=30°C | Δt=50°C | Δt=60°C | |
| | | mm | mm | mm | pcs | kg | l | W | W | W | |
| Multicolona 2 | Stainless steel /INOX | MK0657*05XL | 667 | 229 | 600 | 5 | 6,13 | 4,51 | 116 | 220 | 276 |
| | | M2C667*10XL | 667 | 459 | 600 | 10 | 12,27 | 9,02 | 231 | 441 | 551 |
| | | M2C1867*05XL | 1867 | 229 | 1800 | 5 | 14,58 | 11,73 | 298 | 570 | 712 |
| | | M2C1867*10XL | 1867 | 459 | 1800 | 10 | 29,17 | 23,47 | 597 | 1139 | 1424 |
| | | M2C2067*05XL | 2067 | 229 | 2000 | 5 | 15,99 | 12,94 | 329 | 628 | 785 |
| Multicolona 3 | RAL 9010 white/alb* | M2C2067*10XL | 2067 | 459 | 2000 | 10 | 31,98 | 25,87 | 658 | 1255 | 1569 |
| | | M3C667*05V9010 | 667 | 229 | 600 | 5 | 9,80 | 5,38 | 226 | 431 | 539 |
| | | M3C667*10V9010 | 667 | 459 | 600 | 10 | 17,20 | 10,76 | 452 | 862 | 1077 |
| | | M3C1867*05V9010 | 1867 | 229 | 1800 | 5 | 21,27 | 12,60 | 656 | 1252 | 1564 |
| | | M3C1867*10V9010 | 1867 | 459 | 1800 | 10 | 42,55 | 25,21 | 1192 | 2275 | 2844 |
| | Chrome / Cromat | M3C2067*05V9010 | 2067 | 229 | 2000 | 5 | 23,39 | 13,81 | 658 | 1256 | 1569 |
| | | M3C2067*10V9010 | 2067 | 459 | 2000 | 10 | 46,77 | 27,61 | 1316 | 2511 | 3139 |
| | | M3C667*05CR | 667 | 229 | 600 | 5 | 9,80 | 5,38 | 174 | 332 | 414 |
| | | M3C667*10CR | 667 | 459 | 600 | 10 | 17,20 | 10,76 | 347 | 663 | 829 |
| | | M3C1867*05CR | 1867 | 229 | 1800 | 5 | 21,27 | 12,60 | 504 | 963 | 1203 |
| Multicolona 4 | Stainless steel /INOX | M3C1867*10CR | 1867 | 459 | 1800 | 10 | 42,55 | 25,21 | 917 | 1750 | 2188 |
| | | M3C2067*05CR | 2067 | 229 | 2000 | 5 | 23,39 | 13,81 | 506 | 966 | 1207 |
| | | M3C2067*10CR | 2067 | 459 | 2000 | 10 | 46,77 | 27,61 | 1012 | 1932 | 2414 |
| | | M4C667*05XL | 667 | 229 | 600 | 5 | 13,70 | 6,83 | 220 | 420 | 525 |
| | Chrome / Cromat | M4C667*10XL | 667 | 459 | 600 | 10 | 26,13 | 13,66 | 440 | 840 | 1050 |
| | | M4C1867*05XL | 1867 | 229 | 1800 | 5 | 29,97 | 16,46 | 586 | 1118 | 1398 |
| | | M4C1867*10XL | 1867 | 459 | 1800 | 10 | 59,93 | 32,91 | 1172 | 2236 | 2795 |
| | | M4C2067*05XL | 2067 | 229 | 2000 | 5 | 32,78 | 18,06 | 647 | 1234 | 1543 |
| M4C2067*10XL | 2067 | 459 | 2000 | 10 | 65,57 | 36,12 | 1294 | 2469 | 3086 | | |

● We can make custom dimensions, after technical analysis. | Putem executa dimensiuni speciale, în urma unei analize tehnice.



Hydraulic connections/
Conexiuni hidraulice**

MULTICOLONA

Valves are not included and must be ordered separately, if required.
Robineții nu sunt incluși și trebuie comandați separat, la cerere.

* For other colours, put your desired RADOX colour code instead of 9010 (standard white). For more details, see page 168
 Pentru alte culori, se pune codul culorii RADOX dorite în locul codului 9010 (standard alb). Mai multe detalii la pag. 168
 ** When you order, you must mention the type of connection you require. The price changes according to the requirements.
 Când comandați trebuie să menționați tipul de alimentare necesar. Prețul se modifică în funcție de cerințe.

MULTICOLONA SQUARE

MULTICOLONA SQUARE is a classic steel column radiator, ideal for most applications. Its modular design allows it to be easily personalized in a wide range of sizes and finishes, very versatile in both modern and period settings. When sometimes all you need is a radiator with a simple look and great heat outputs, MULTICOLONA SQUARE is just what you are looking for.

MULTICOLONA SQUARE este un radiator ideal pentru orice încăpere. Designul modular permite personalizarea, având la dispoziție o gamă largă de dimensiuni și finisaje. Este un model versatil care va completa cu succes un stil arhitectural modern, minimalist, dar și un ambient rafinat și pretențios. Atunci când aveți nevoie de un radiator cu un design simplu, dar atractiv și cu putere termică mare, MULTICOLONA SQUARE este alegerea potrivită!

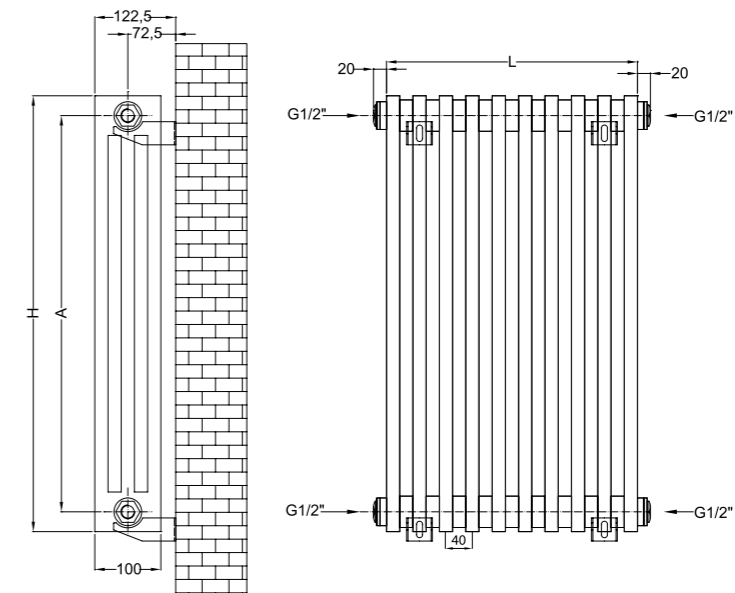

- 
 Max. working pressure/
 Presiune max. de lucru 7 bar
- 
 Max. working temperature/
 Temperatură max. de lucru 90 °C
- 
 Mounting kit included/
 Kit montaj inclus: K15 page 177
- 
 Factory pressure test/
 Presiune de probă: 10 bar
- 
 Elements/Elemente:
 20x20mm

| Code/ Cod | Finish / Finisaj | Height/ Înălțime (H) mm | Length/ Lățime (L) mm | Centres/ Interax (A) mm | No el/Nr elemente pcs | Weight/ Greutate kg | Volume/ Volum l | OUTPUT/PUTERE TERMICĂ (watt) | | |
|-----------------|--------------------------|----------------------------------|--------------------------------|----------------------------------|-----------------------------|---------------------------|-----------------------|------------------------------|--------------|--------------|
| | | | | | | | | Δt=30°C W | Δt=50°C W | Δt=60°C W |
| MKOS400*10V9010 | RAL 9010 white/alb* | 660 | 380 | 600 | 10 | 20,80 | 7,00 | 472 | 901 | 1126 |
| MKOS600*15V9010 | | 660 | 580 | 600 | 15 | 31,10 | 10,50 | 708 | 1351 | 1689 |
| MKOS800*20V9010 | | 660 | 780 | 600 | 20 | 41,50 | 14,00 | 944 | 1802 | 2252 |
| MKOS400*10CR | Chrome / Cromat | 660 | 380 | 600 | 10 | 20,80 | 7,00 | 363 | 693 | 866 |
| MKOS600*15CR | | 660 | 580 | 600 | 15 | 31,10 | 10,50 | 545 | 1039 | 1299 |
| MKOS800*20CR | | 660 | 780 | 600 | 20 | 41,50 | 14,00 | 726 | 1386 | 1732 |
| MKOS660*10XL | Stainless steel /INOX | 660 | 380 | 600 | 10 | 20,80 | 7,00 | 350 | 667 | 834 |
| MKOS660*15XL | | 660 | 580 | 600 | 15 | 31,10 | 10,50 | 524 | 1001 | 1251 |
| MKOS660*20XL | | 660 | 780 | 600 | 20 | 41,50 | 14,00 | 699 | 1335 | 1668 |

● We can make custom dimensions, after technical analysis. | Putem executa dimensiuni speciale, în urma unei analize tehnice.

Hydraulic connections/
Conexiuni hidraulice**

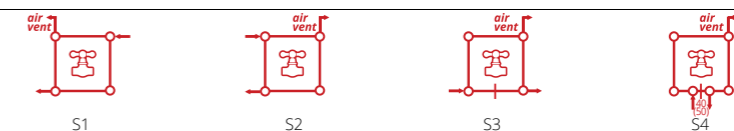

* For other colours, put your desired RADOX colour code instead of 9010 (standard white). For more details, see page 168
 Pentru alte culori, se pune codul culorii RADOX dorite în locul codului 9010 (standard alb). Mai multe detalii la pag. 168
 ** When you order, you must mention the type of connection you require. The price changes according to the requirements.
 Când comandați trebuie să menționați tipul de alimentare necesar. Prețul se modifică în funcție de cerințe.

MULTICOLONA SQUARE

Valves are not included and must be ordered separately, if required.
 Robineții nu sunt incluși și trebuie comandați separat, la cerere.

® NOVA

This tall, versatile radiator, with its slim panels, however good outputs, is an interior designers dream. Very easy to install, NOVA is a vertical radiator but also available as an horizontal radiator. Also it can be accessorized with one or more towel bars, placed where the client wishes.

Acest radiator înalt, cu o bună putere termică, este visul oricărui designer de interior. NOVA este foarte ușor de instalat, disponibil în variantă verticală și orizontală. De asemenea, poate fi accessorizat cu unul sau mai multe suporturi pentru prosoape.

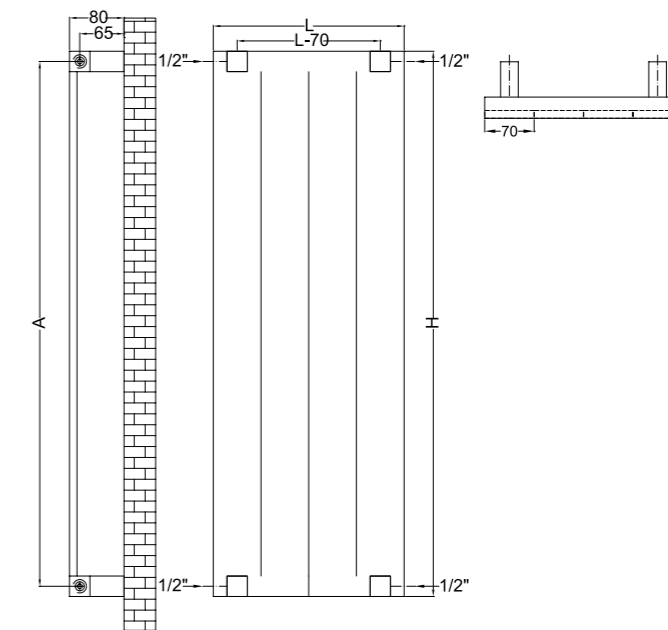

| | | | | |
|--|---|---|--|-------------------------------|
| | | | | |
| Max. working pressure/ Presiune max. de lucru 5.5 bar | Max. working temperature/ Temperatură max. de lucru 90°C | Mounting kit included/ Kit montaj inclus: K06 page 177 | Factory pressure test/ Presiune de probă: 7 bar | Elements/Elemenți: 70x11mm |

| Code/ Cod | Finish / Finisaj | Height/ Înălțime (H) mm | Length/ Lățime (L) mm | Centres/ Interax (A) mm | No el/Nr elementi pcs | Weight/ Greutate kg | Volume/ Volum l | OUTPUT/PUTERE TERMICĂ (watt) | | | |
|----------------|----------------------------|----------------------------------|--------------------------------|----------------------------------|-----------------------------|---------------------------|-----------------------|------------------------------|--------------|--------------|------------------|
| | | | | | | | | Δt=30°C W | Δt=50°C W | Δt=60°C W | electric*** W |
| NO1200*04V9010 | RAL 9010 white/ alb* | 1200 | 280 | 1170 | 4 | 9,50 | 2,90 | 185 | 353 | 423 | 300 |
| NO1200*06V9010 | | 1200 | 420 | 1170 | 6 | 14,20 | 4,30 | 274 | 522 | 627 | 600 |
| NO1200*09V9010 | | 1200 | 630 | 1170 | 9 | 21,30 | 6,40 | 407 | 777 | 932 | 900 |
| NO1500*04V9010 | | 1500 | 280 | 1470 | 4 | 11,70 | 3,50 | 231 | 440 | 528 | 500 |
| NO1500*06V9010 | | 1500 | 420 | 1470 | 6 | 17,60 | 5,20 | 341 | 652 | 782 | 600 |
| NO1500*09V9010 | | 1500 | 630 | 1470 | 9 | 26,30 | 7,90 | 508 | 969 | 1163 | 1200 |
| NO1800*04V9010 | | 1800 | 280 | 1770 | 4 | 14,00 | 4,10 | 276 | 527 | 633 | 600 |
| NO1800*06V9010 | | 1800 | 420 | 1770 | 6 | 20,90 | 6,20 | 409 | 781 | 937 | 900 |
| NO1800*09V9010 | | 1800 | 630 | 1770 | 9 | 31,30 | 9,30 | 608 | 1161 | 1394 | 1200 |

● We can make custom dimensions, after technical analysis. | Putem executa dimensiuni speciale, în urma unei analize tehnice.
The mentioned code is for hydronic version. | Codul menționat este pentru versiunea hidraulică.

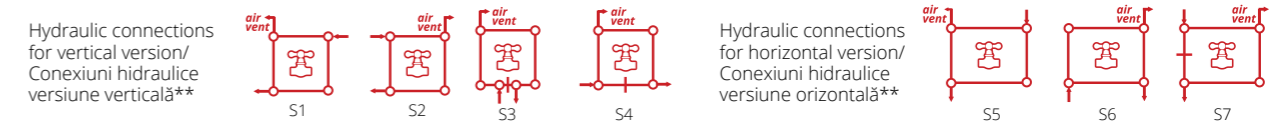

* For other colours, put your desired RADOX colour code instead of 9010 (standard white). For more details, see page 168
Pentru alte culori, se pune codul culorii RADOX dorite în locul codului 9010 (standard alb). Mai multe detalii la pag. 168
** When you order, you must mention the type of connection you require. The price changes according to the requirements.
Când comandați trebuie să menționați tipul de alimentare necesar. Prețul se modifică în funcție de cerințe.
*** NOVA PMIX2 is the electric version of NOVA. Please order accordingly.
NOVA PMIX2 este modelul electric al radiatorului NOVA și trebuie comandat cu aceasta denumire

NOVA

Valves are not included and must be ordered separately, if required.
Robineții nu sunt incluși și trebuie comandați separat, la cerere.

NOVA GLASS



An exquisite radiant design, NOVA GLASS's tubes are concealed behind a work of art (of your choosing) painted on a panel of glass. A mirror can be affixed in lieu of artwork. It is available horizontally or vertically, in any colour with three mirrored finishes (clear, grey and bronze) and is fitted with a 6mm safety glass backing. Also, it can be accessorized with one or more towel bars placed where the client wishes.

NOVA GLASS este un radiator splendid, elementii sunt inteligent ascunși în spatele unui panou personalizat cu o imagine spectaculoasă, de orice culoare, cu orice imagine sau chiar cu o oglindă clară, gri sau bronz. Orice interior poate fi completat cu un radiator original NOVA GLASS, eficient și puternic, disponibil în variantă orizontală sau verticală și chiar electric. Toate radiatoarele au sticlă securizată de 6 mm și sunt ideale pentru orice cameră. De asemenea, poate fi accessorizat cu unul sau mai multe suporturi pentru prosoape.

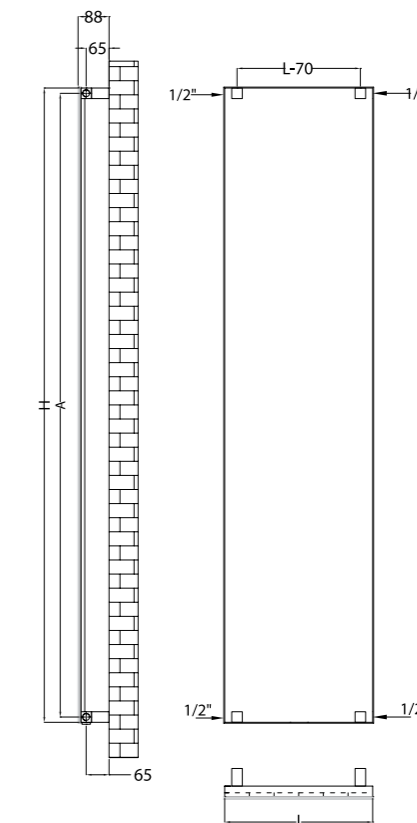

- Max. working pressure/
Presiune max. de lucru 5.5 bar
- Max. working temperature/
Temperatură max. de lucru 90°C
- Mounting kit included/
Kit montaj inclus: K06 page 177
- Factory pressure test/
Presiune de probă: 7 bar
- Elements/Elemente:
70x11mm

For more images, see next pages. Găsiți mai multe imagini, în paginile următoare.

| | Code/ Cod | Finish / Finisaj | Height/ Înălțime (H) | Length/ Lățime (L) | Centres/ Interax (A) | No el/Nr elemente | Weight/ Greutate | Volume/ Volum | OUTPUT/PUTERE TERMICĂ (watt) | | | |
|----------------|--------------------|----------------------------|----------------------------|--------------------------|----------------------------|----------------------|---------------------|------------------|------------------------------|---------|---------|-------------|
| | | | | | | | | | Δt=30°C | Δt=50°C | Δt=60°C | electric*** |
| NOVA GLASS | NO1200*06V9010ST | RAL 9010 white/ alb* | 1200 | 420 | 1170 | 6 | 19,20 | 4,30 | 274 | 522 | 627 | 600 |
| | NO1500*06V9010ST | | 1500 | 420 | 1470 | 6 | 23,90 | 5,20 | 341 | 652 | 782 | 600 |
| | NO1800*06V9010ST | | 1800 | 420 | 1770 | 6 | 28,50 | 6,20 | 409 | 781 | 937 | 900 |
| NOVA MIRROR | NO1200*06V9010GLMI | | 1200 | 420 | 1170 | 6 | 19,20 | 4,30 | 274 | 522 | 627 | 600 |
| | NO1500*06V9010GLMI | | 1500 | 420 | 1470 | 6 | 23,90 | 5,20 | 341 | 652 | 782 | 600 |
| | NO1800*06V9010GLMI | | 1800 | 420 | 1770 | 6 | 28,50 | 6,20 | 409 | 781 | 937 | 900 |

• We can make custom dimensions, after technical analysis. | Putem executa dimensiuni speciale, în urma unei analize tehnice.
The mentioned code is for hydronic version. | Codul menționat este pentru versiunea hidraulică.

Hydraulic connections
for vertical version/
Conexiuni hidraulice
versiune verticală**

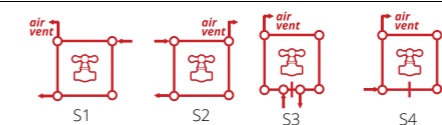

Hydraulic connections
for horizontal version/
Conexiuni hidraulice
versiune orizontală**

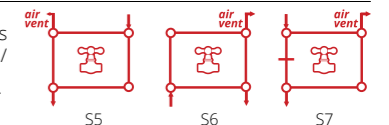

* For other colours, put your desired RADOX colour code instead of 9010 (standard white). For more details, see page 168
Pentru alte culori, se pune codul culorii RADOX dorite în locul codului 9010 (standard alb). Mai multe detalii la pag. 168

** When you order, you must mention the type of connection you require. The price changes according to the requirements.
Când comandați trebuie să menționați tipul de alimentare necesar. Prețul se modifică în funcție de cerințe.

*** NOVA PMIX2 GLASS and NOVA PMIX 2 MIRROR are the electric version of NOVA with glass and mirror. Please order accordingly.
NOVA PMIX2 GLASS și NOVA PMIX2 MIRROR sunt modelele electrice ale radiatorului NOVA cu imagine și oglindă și trebuie comandate cu aceste denumiri.

NOVA GLASS

Valves are not included and must be ordered separately, if required.
Robineții nu sunt incluși și trebuie comandați separat, la cerere.

Image glass radiators | Radiatoare cu sticlă

Our image glass radiators spread heat through beautiful images, becoming the canvas of a painter or the support of your life impressions. Our RADOX glass or mirror radiator becomes a design object that personalizes your room, a perfect and unique item. You can choose from our large image gallery—free of charge, or you can bring your favorite images, which will capture forever on the radiator your desired image. For more image ideas, you can take a look at www.shutterstock.com. There are more than 350 million images available for sale. The chosen image must be in digital format (jpg, tif, eps), minimum resolution 300 dpi, 15MB+ in size and depending on the height and width of the radiator a minimum 2500px is required on the small side. Photos taken on most smartphones are not good enough quality. When choosing an image please remember the shape of the radiator. Images will be cropped to fit. In all cases, the client will receive visual proof of the application on the radiator, and only after approval, the order is confirmed.

As image provider, the customer is responsible for complying with applicable copyright, privacy etc. regulations.

Radiatoarele RADOX personalizate cu sticlă NOVA GLASS și COMBI GLASS, răspândesc căldura prin intermediul unor imagini spectaculoase sau fotografii ale unor momente dragi din viața voastră. Radiatorul nostru cu sticlă este un produs funcțional, cu un randament termic foarte bun, însă și un element unic de design care vă va personaliza camera. Aveți posibilitatea să alegeți din galeria noastră mare de imagini – în mod gratuit, sau ne puteți trimite imaginile preferate, care vor însuflă pentru totdeauna radiatorul cu imaginea dorită. Pentru mai multe idei de imagine, puteți să aruncați o privire pe www.shutterstock.com, unde există mai mult de 350 de milioane de imagini disponibile de vânzare. Imaginea selectată trebuie să fie în format digital (jpg, tif, eps), rezoluție minimă 300 dpi, dimensiune de 15 MB + și, în funcție de înălțimea și lățimea radiatorului, minim 2500 pixeli sunt necesari pentru partea mai îngustă a radiatorului. Fotografii realizate cu majoritatea telefoanelor smart nu au calitatea necesară acestei proceduri. Atunci când alegeți o imagine, rețineți forma radiatorului. Imaginile vor fi tăiate pentru a se potrivi. În toate situațiile, clientul va primi o dovadă vizuală a imaginii așa cum va fi pusă pe radiator și numai după aprobare, comanda va fi confirmată.

Ca furnizor de imagini, clientul este responsabil pentru respectarea reglementărilor aplicabile privind drepturile de autor, confidențialitate etc.

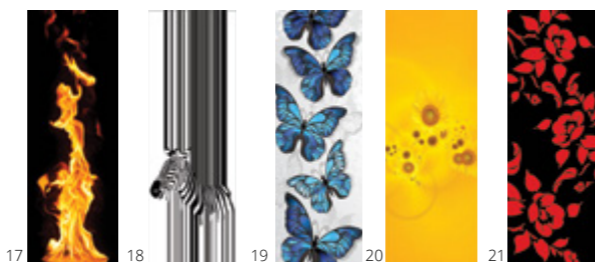
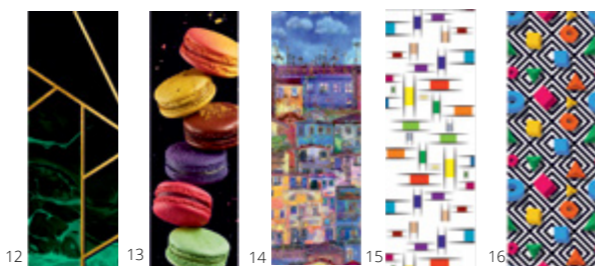

NOVA GLASS with mirror Available vertically or horizontally, NOVA Glass can also have three mirrored finishes (clear, grey and bronze)
NOVA GLASS cu oglindă Disponibil în variantă verticală sau orizontală, NOVA GLASS poate avea și 3 finisaje de oglindă : clară, gri sau bronz.



Image gallery for NOVA GLASS, horizontal version.
Galerie de imagini pentru NOVA GLASS, versiune orizontală.

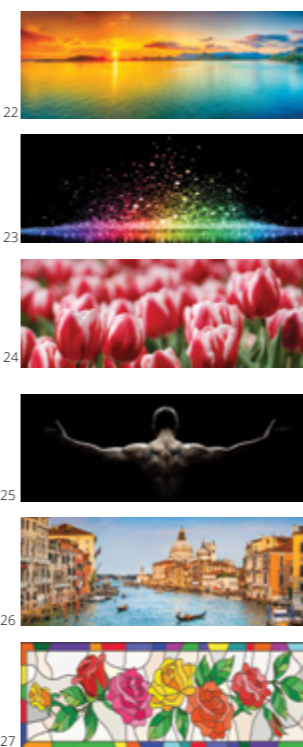

NEW/NOU





DESIGNER RADIATORS / RADIATOARE DE DESIGN

NOVA MIRAJ

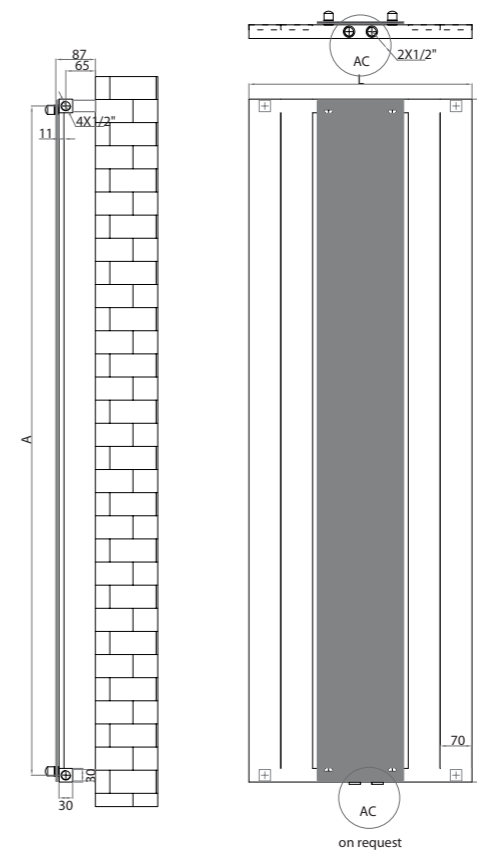
NOVA MIRAJ is a very practical and versatile designer radiator, supplied with one of our three mirror finishes: clear, bronze or grey. Ideal for any room, NOVA MIRAJ is available in all RAL colours.

NOVA MIRAJ este un radiator de design practic și versatil, livrat împreună cu o oglindă cu finisaj clar, bronz sau gri. Ideal pentru orice cameră, NOVA MIRAJ este disponibil în toate culorile RAL.



- 
 Max. working pressure/
 Presiune max. de lucru 5.5 bar
- 
 Max. working temperature/
 Temperatură max. de lucru 90 °C
- 
 Mounting kit included/
 Kit montaj inclus: K06 page 177
- 
 Factory pressure test/
 Presiune de probă: 7 bar
- 
 Elements/Elemente:
 70x11mm

| Code/ Cod | Finish / Finisaj | Height/ Înălțime (H) | Length/ Lățime (L) | Centres/ Interax (A) | No el/Nr elemente | Weight/ Greutate | Volume/ Volum | OUTPUT/PUTERE TERMICĂ (watt) | | |
|------------------|------------------------|----------------------------|--------------------------|----------------------------|----------------------|---------------------|------------------|------------------------------|---------|---------|
| | | | | | | | | Δt=30°C | Δt=50°C | Δt=60°C |
| NOMI1500*04V9010 | RAL 9010 white/alb* | 1500 | 490 | 1470 | 4 | 11,90 | 3,80 | 273 | 524 | 656 |
| NOMI1500*06V9010 | | 1500 | 630 | 1470 | 6 | 17,60 | 5,50 | 402 | 774 | 968 |
| NOMI1800*04V9010 | | 1800 | 490 | 1770 | 4 | 14,10 | 4,40 | 323 | 622 | 777 |
| NOMI1800*06V9010 | | 1800 | 630 | 1770 | 6 | 20,90 | 6,50 | 478 | 920 | 1150 |

● We can make custom dimensions, after technical analysis. | Putem executa dimensiuni speciale, în urma unei analize tehnice.

Hydraulic connections/
Conexiuni hidraulice**

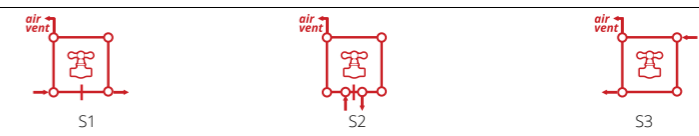

* For other colours, put your desired RADOX colour code instead of 9010 (standard white). For more details, see page 168
 Pentru alte culori, se pune codul culorii RADOX dorite în locul codului 9010 (standard alb). Mai multe detalii la pag. 168
 ** When you order, you must mention the type of connection you require. The price changes according to the requirements.
 Când comandați trebuie să menționați tipul de alimentare necesar. Prețul se modifică în funcție de cerințe.

NOVA MIRAJ

Valves are not included and must be ordered separately, if required.
 Robineții nu sunt incluși și trebuie comandați separat, la cerere.

NOVA PP 45

With a unique, individual appeal, very smooth due to the steel panel, Nova PP 45 is suitable for modern lifestyle applications and architectural spaces. Its large panel area provides excellent heat outputs, ideal for modern living rooms or offices. Finish your home with a true original Nova PP 45 finished in any RAL colours and available as vertical radiator. Also, it can be accessorized with one or more towel bars placed where the client wishes.

Nova PP 45 este un model cu un farmec aparte, designul unic, cu panourile de oțel netede fiind în ton cu stilul de viață modern. Panourile generoase oferă confort termic excelent, fiind o piesă de design ideală pentru birou sau un living modern. Este disponibil în orice culoare RAL, variantă verticală. De asemenea, poate fi accesoriat cu unul sau mai multe suporturi pentru prosoape.

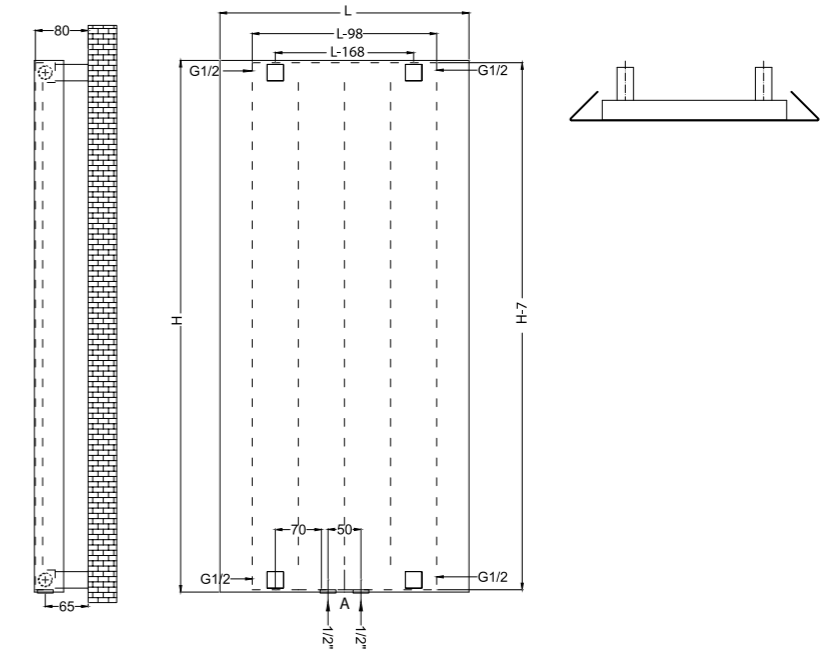
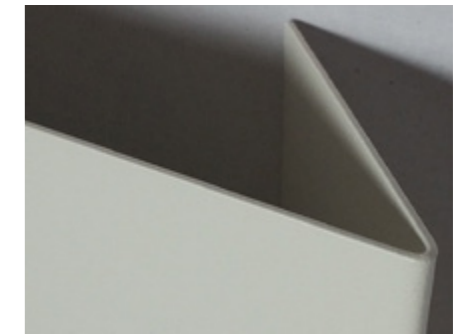

Max. working pressure/
Presiune max. de lucru 5.5 bar



Max. working temperature/
Temperatură max. de lucru 90°C



Mounting kit included/
Kit montaj inclus: K06 page 177



Factory pressure test/
Presiune de probă: 7 bar



Elements/Elemente:
70x11mm

| Code/ Cod | Finish / Finisaj | Height/ Înălțime (H) | Length/ Lățime (L) | Centres/ Interax (A) | No el/Nr elemente | Weight/ Greutate | Volume/ Volum | OUTPUT/PUTERE TERMICĂ (watt) | | | |
|--------------------|----------------------------|----------------------------|--------------------------|----------------------------|----------------------|---------------------|------------------|------------------------------|---------|---------|-------------|
| | | | | | | | | Δt=30°C | Δt=50°C | Δt=60°C | electric*** |
| | | | | | | | | W | W | W | W |
| NOPP451200*04V9010 | | 1207 | 378 | 50 | 4 | 13,10 | 2,90 | 185 | 353 | 423 | 300 |
| NOPP451200*06V9010 | | 1207 | 518 | 50 | 6 | 19,10 | 4,30 | 274 | 522 | 627 | 600 |
| NOPP451200*09V9010 | | 1207 | 728 | 50 | 9 | 23,30 | 6,40 | 407 | 777 | 932 | 900 |
| NOPP451500*04V9010 | RAL 9010 white/ alb* | 1507 | 378 | 50 | 4 | 16,20 | 3,50 | 231 | 440 | 528 | 500 |
| NOPP451500*06V9010 | | 1507 | 518 | 50 | 6 | 23,70 | 5,20 | 341 | 652 | 782 | 600 |
| NOPP451500*09V9010 | | 1507 | 728 | 50 | 9 | 34,90 | 7,90 | 508 | 969 | 1163 | 1200 |
| NOPP451800*04V9010 | | 1807 | 378 | 50 | 4 | 19,40 | 4,10 | 276 | 527 | 633 | 600 |
| NOPP451800*06V9010 | | 1807 | 518 | 50 | 6 | 28,20 | 6,20 | 409 | 781 | 937 | 900 |
| NOPP451800*09V9010 | | 1807 | 728 | 50 | 9 | 41,60 | 9,30 | 608 | 1161 | 1394 | 1200 |

● We can make custom dimensions, after technical analysis. | Putem executa dimensiuni speciale, în urma unei analize tehnice.
The mentioned code is for hydronic version. | Codul menționat este pentru versiunea hidraulică.

Hydraulic connections/
Conexiuni hidraulice**

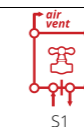

NOVA PP 45

Valves are not included and must be ordered separately, if required.
Robineții nu sunt incluși și trebuie comandați separat, la cerere.

* For other colours, put your desired RADOX colour code instead of 9010 (standard white). For more details, see page 168
Pentru alte culori, se pune codul culorii RADOX dorite în locul codului 9010 (standard alb). Mai multe detalii la pag. 168
** When you order, you must mention the type of connection you require. The price changes according to the requirements.
Când comandați trebuie să menționați tipul de alimentare necesar. Prețul se modifică în funcție de cerințe.
*** NOVA PPMIX2 is the electric version of NOVA PP45. Please order accordingly.
NOVA PPMIX2 este modelul electric al radiatorului NOVA PP45 și trebuie comandat cu aceasta denumire



RC CONVECTORS

Valves are not included and must be ordered separately, if required.
 Robineti nu sunt incluși și trebuie comandați separat, la cerere.



RC CONVECTORS

With a clean design, our RC convectors provide a very high heat output. Suitable for most environments - commercial, industrial and domestic installations, RC convectors are constructed from high grade steel tubes. Designed to provide comfort heating in applications where safety and hygiene are paramount, RC convectors are especially suitable for hospitals, care homes, day centres, playrooms, surgeries and nurseries. With their rounded corners, RC convectors are available in all our RAL colours.

Cu un design simplu, convectori RC conferă o putere termică ridicată. Adaptabili oricărui spațiu - comercial, industrial, rezidențial - convectori RC sunt realizați din elemente de oțel de înaltă calitate. Proiectați pentru a oferi confort termic în locații în care siguranța și igiena sunt primordiale, convectori RC se recomandă pentru spitale, case de îngrijire, centre de zi, camere de joacă și creșe. Cu colțuri rotunjite, convectori RC sunt disponibili vopsiți în orice culoare din gama RAL.

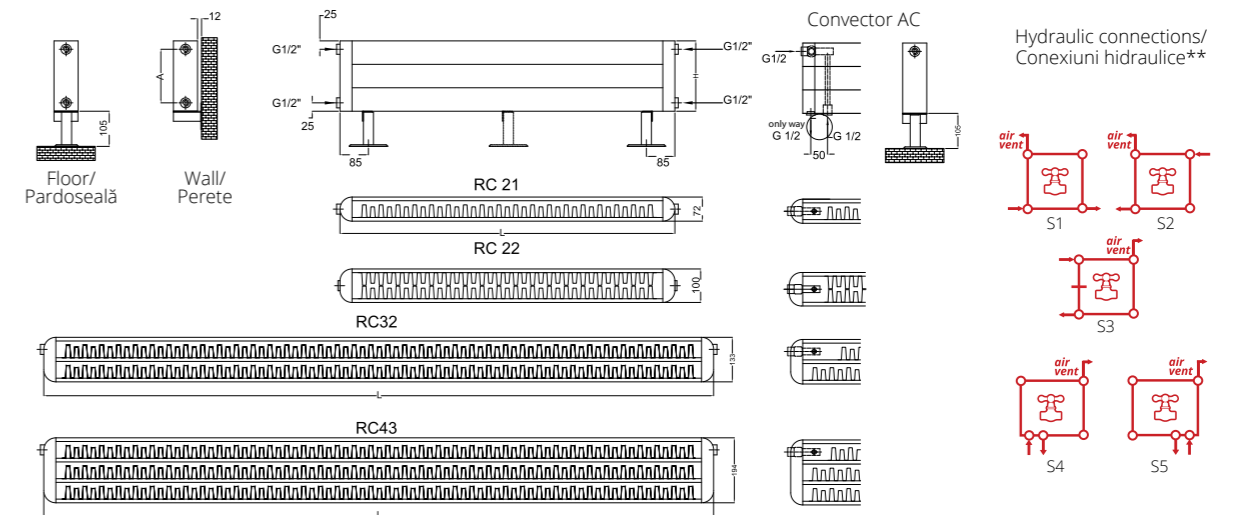

- Max. working pressure/ Presiune max. de lucru 5.5 bar
- Max. working temperature/ Temperatură max. de lucru 90°C
- Mounting kit included/ Kit montaj inclus: K18 page 177
- Factory pressure test/ Presiune de probă: 7 bar
- Elements/Elemente: 70x11mm

| Code/ Cod | Finish / Finisaj | Height/ Înălțime (H) | Length/ Lățime (L) | Centres/ Interax (A) | No el/Nr elemente | Weight/ Greutate | Volume/ Volum | OUTPUT/PUTERE TERMICĂ (watt) | | | |
|--------------------|----------------------------|-------------------------|-----------------------|-------------------------|----------------------|---------------------|------------------|------------------------------|---------|---------|-------------|
| | | | | | | | | Δt=30°C | Δt=50°C | Δt=60°C | electric*** |
| CV21/140/1200V9010 | RAL 9010 white/ alb* | 140 | 1200 | 90 | 4 | 12,50 | 2,90 | 316 | 603 | 754 | 600 |
| RC21/140/1500V9010 | | 140 | 1500 | 90 | 4 | 15,80 | 3,60 | 400 | 763 | 954 | 900 |
| CV21/210/1200V9010 | | 210 | 1200 | 160 | 6 | 18,90 | 4,40 | 471 | 899 | 1124 | 1200 |
| CV21/210/1500V9010 | | 210 | 1500 | 160 | 6 | 23,90 | 5,40 | 597 | 1139 | 1423 | 1500 |
| CV21/280/1200V9010 | | 280 | 1200 | 230 | 8 | 25,30 | 5,90 | 626 | 1195 | 1494 | 1500 |
| CV21/280/1500V9010 | | 280 | 1500 | 230 | 8 | 32,00 | 7,10 | 793 | 1514 | 1893 | 1500 |
| CV22/140/1200V9010 | | 140 | 1200 | 90 | 4 | 16,20 | 2,90 | 439 | 839 | 1048 | 900 |
| CV22/140/1500V9010 | | 140 | 1500 | 90 | 4 | 20,60 | 3,60 | 560 | 1068 | 1335 | 1200 |
| CV22/210/1200V9010 | RAL 9010 white/ alb* | 210 | 1200 | 160 | 6 | 24,60 | 4,40 | 661 | 1262 | 1577 | 1500 |
| CV22/210/1500V9010 | | 210 | 1500 | 160 | 6 | 31,30 | 5,40 | 843 | 1608 | 2010 | 1500 |
| CV22/280/1200V9010 | | 280 | 1200 | 230 | 8 | 33,00 | 5,90 | 883 | 1685 | 2106 | 1500 |
| CV22/280/1500V9010 | | 280 | 1500 | 230 | 8 | 41,90 | 7,10 | 1125 | 2148 | 2685 | 1500 |
| CV32/140/1200V9010 | RAL 9010 white/ alb* | 140 | 1200 | 90 | 6 | 20,40 | 4,10 | 521 | 995 | 1244 | 1200 |
| CV32/140/1500V9010 | | 140 | 1500 | 90 | 6 | 25,90 | 5,10 | 664 | 1267 | 1583 | 1500 |
| CV32/210/1200V9010 | | 210 | 1200 | 160 | 9 | 30,80 | 6,20 | 784 | 1496 | 1870 | 1500 |
| CV32/210/1500V9010 | | 210 | 1500 | 160 | 9 | 39,10 | 7,70 | 998 | 1905 | 2382 | 1500 |
| CV32/280/1200V9010 | RAL 9010 white/ alb* | 280 | 1200 | 230 | 12 | 41,30 | 8,30 | 1047 | 1997 | 2497 | 1500 |
| CV32/280/1500V9010 | | 280 | 1500 | 230 | 12 | 56,10 | 10,80 | 1429 | 2727 | 3408 | 1500 |
| CV43/140/1200V9010 | | 140 | 1200 | 90 | 8 | 28,20 | 5,30 | 727 | 1387 | 1734 | - |
| CV43/140/1500V9010 | | 140 | 1500 | 90 | 8 | 35,90 | 6,60 | 927 | 1770 | 2212 | - |
| CV43/210/1200V9010 | RAL 9010 white/ alb* | 210 | 1200 | 160 | 12 | 42,70 | 8,00 | 1097 | 2093 | 2617 | - |
| CV43/210/1500V9010 | | 210 | 1500 | 160 | 12 | 54,40 | 9,90 | 1400 | 2672 | 3340 | - |
| CV43/280/1200V9010 | | 280 | 1200 | 230 | 16 | 57,20 | 10,70 | 1467 | 2800 | 3499 | - |
| CV43/280/1500V9010 | | 280 | 1500 | 230 | 16 | 72,80 | 13,30 | 1873 | 3575 | 4468 | - |

• We can make custom dimensions, after technical analysis. | Putem executa dimensiuni speciale, în urma unei analize tehnice.
 The mentioned code is for hydronic version. | Codul menționat este pentru versiunea hidraulică.

* For other colours, put your desired RADOX colour code instead of 9010 (standard white). For more details, see page 168
 Pentru alte culori, se pune codul culorii RADOX dorite în locul codului 9010 (standard alb). Mai multe detalii la pag. 168

** When you order, you must mention the type of connection you require. The price changes according to the requirements.
 Când comandați trebuie să menționați tipul de alimentare necesar. Prețul se modifică în funcție de cerințe.

® SLIM

With its elegant vertical steel tubes, SLIM is a minimalist yet striking contemporary radiator that quickly catches the eye with its stylish looks. SLIM is available in single (mono) or double configuration (bi) - where the radiator is built with a second set of piping at the rear for much greater outputs. Crafted utilizing unique welding technology, SLIM has white or other RAL colour finish, and also can be ordered in sleek chrome finish.

SLIM este, prin definiție, un radiator elegant care arată perfect într-un design contemporan. Este disponibil în varianta mono sau dublă - radiatorul având încă un set de elemente pe spatele colectorului pentru o putere mai mare. SLIM este realizat folosind o tehnologie unică de sudare și poate fi comandat în finisaj cromat sau în orice culoare RAL.



SLIM bi

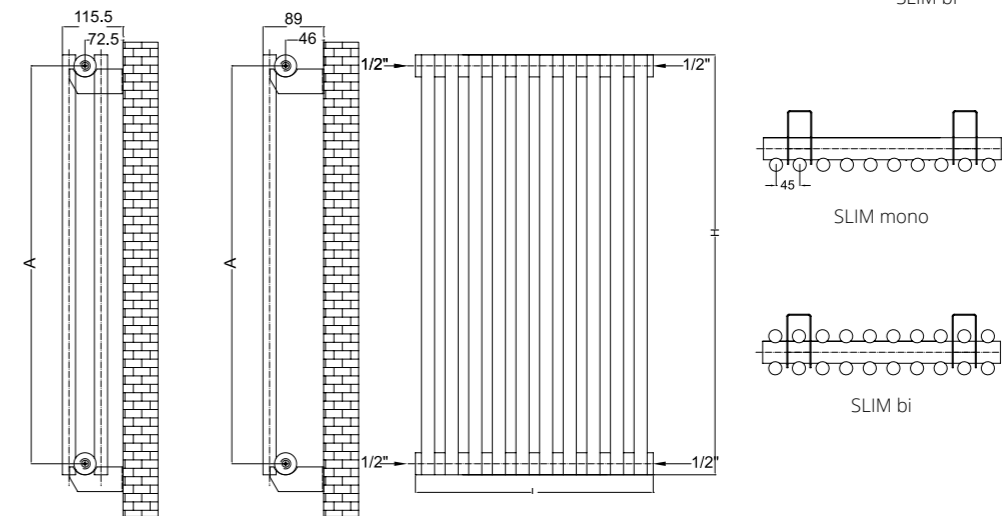

SLIM mono

SLIM bi

| | | | | | |
|--|--|---|--|---------------------------------|------------------------------------|
| Max. working pressure/ Presiune max. de lucru 10 bar | Max. working temperature/ Temperatură max. de lucru 90°C | Mounting kit included/ Kit montaj inclus: K22/15 page 177 | Factory pressure test/ Presiune de probă: 13 bar | Elements/ Elemente: Ø25mm | Collectors/ Colectori: Ø42mm |
|--|--|---|--|---------------------------------|------------------------------------|

| Code/ Cod | Finish / Finisaj | Height/ Înălțime (H) mm | Length/ Lățime (L) mm | Centres/ Interax (A) mm | No el/Nr elemente pcs | Weight/ Greutate kg | Volume/ Volum l | OUTPUT/PUTERE TERMICĂ (watt) | | |
|----------------|----------------------------|-------------------------------|-----------------------------|-------------------------------|-----------------------------|---------------------------|-----------------------|------------------------------|--------------|--------------|
| | | | | | | | | Δt=30°C W | Δt=50°C W | Δt=60°C W |
| SM1000*10V9010 | RAL 9010 white/ alb* | 1000 | 453 | 958 | 10 | 9,30 | 5,00 | 249 | 475 | 570 |
| SM1000*20V9010 | | 1000 | 903 | 958 | 20 | 18,60 | 10,10 | 498 | 1116 | 1339 |
| SM1500*10V9010 | | 1500 | 453 | 1458 | 10 | 12,90 | 7,00 | 357 | 681 | 818 |
| SM1500*20V9010 | | 1500 | 903 | 1458 | 20 | 25,90 | 14,10 | 714 | 1363 | 1635 |
| SM1800*10V9010 | | 1800 | 453 | 1758 | 10 | 15,10 | 8,20 | 422 | 805 | 966 |
| SM1800*20V9010 | | 1800 | 903 | 1758 | 20 | 30,30 | 16,50 | 844 | 1610 | 1932 |
| MONO | | | | | | | | | | |
| SM1000*10CR | Chrome / Cromat | 1000 | 453 | 958 | 10 | 9,30 | 5,00 | 192 | 366 | 439 |
| SM1000*20CR | | 1000 | 903 | 958 | 20 | 18,60 | 10,10 | 383 | 858 | 1030 |
| SM1500*10CR | | 1500 | 453 | 1458 | 10 | 12,90 | 7,00 | 275 | 524 | 629 |
| SM1500*20CR | | 1500 | 903 | 1458 | 20 | 25,90 | 14,10 | 549 | 1048 | 1258 |
| SM1800*10CR | | 1800 | 453 | 1758 | 10 | 15,10 | 8,20 | 325 | 619 | 743 |
| SM1800*20CR | | 1800 | 903 | 1758 | 20 | 30,30 | 16,50 | 649 | 1239 | 1486 |
| BI | | | | | | | | | | |
| SB1000*10V9010 | RAL 9010 white/ alb* | 1000 | 453 | 958 | 20 | 16,80 | 9,00 | 445 | 849 | 1019 |
| SB1000*20V9010 | | 1000 | 903 | 958 | 40 | 33,60 | 18,10 | 890 | 1698 | 2037 |
| SB1500*10V9010 | | 1500 | 453 | 1458 | 20 | 24,10 | 13,10 | 661 | 1261 | 1513 |
| SB1500*20V9010 | | 1500 | 903 | 1458 | 40 | 48,20 | 26,10 | 1321 | 2522 | 3026 |
| SB1800*10V9010 | | 1800 | 453 | 1758 | 20 | 28,50 | 15,50 | 790 | 1508 | 1810 |
| SB1800*20V9010 | | 1800 | 903 | 1758 | 40 | 57,00 | 30,90 | 1581 | 3016 | 3620 |

• We can make custom dimensions, after technical analysis. | Putem executa dimensiuni speciale, în urma unei analize tehnice.

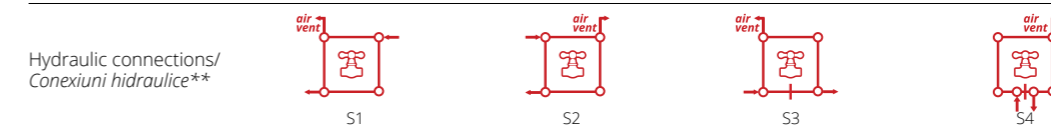

* For other colours, put your desired RADOX colour code instead of 9010 (standard white). For more details, see page 168
Pentru alte culori, se pune codul culorii RADOX dorite în locul codului 9010 (standard alb). Mai multe detalii la pag. 168

** When you order, you must mention the type of connection you require. The price changes according to the requirements.
Când comandați trebuie să menționați tipul de alimentare necesar. Prețul se modifică în funcție de cerințe.

SLIM





Valves are not included and must be ordered separately, if required.
Robineții nu sunt incluși și trebuie comandați separat, la cerere.

TOSCA 15

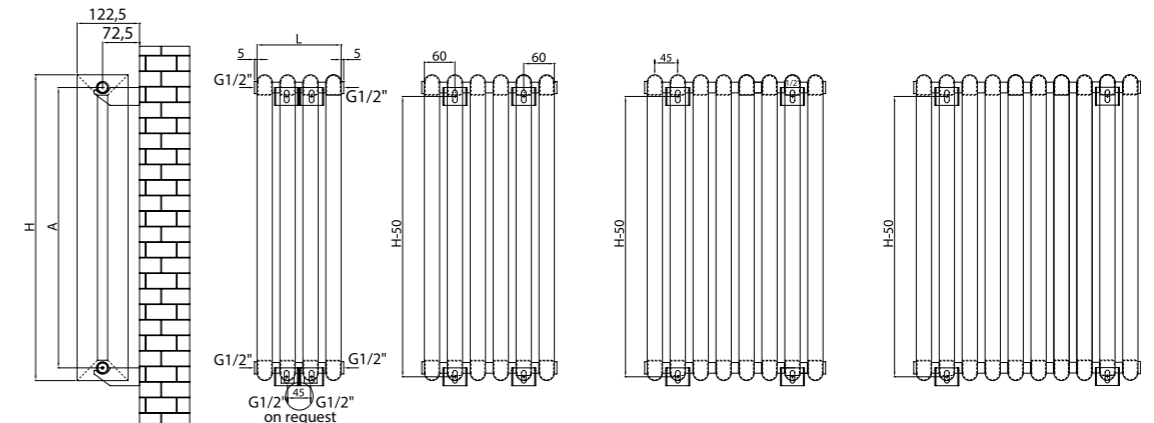
Constructed in steel to remain durable over time, TOSCA 15 is the ideal radiator for elegant spaces. Optimum quality, comfort, innovation and exclusive design: these are the foundations on which TOSCA 15 was created, a stylish and powerful radiator.

Realizat din oțel ca să rămână durabil în timp, TOSCA 15 este radiatorul ideal pentru spații elegante. Calitate optimă, confort, inovație și design exclusiv: acestea sunt bazele pe care a fost creat TOSCA 15, un radiator cu stil și puternic.



 Max. working pressure/
Presiune max. de lucru 10 bar
  Max. working temperature/
Temperatură max. de lucru 90 °C
  Mounting kit included/
Kit montaj inclus: K15 page 177
  Factory pressure test/
Presiune de probă: 13 bar
  Elements/Elemente:
40x30mm

| Code/ Cod | Finish / Finisaj | Height/ Înălțime (H) | Length/ Lățime (L) | Centres/ Interax (A) | No el/Nr elemente | Weight/ Greu- tate (kg) | Volume/ Volum (l) | OUTPUT/PUTERE TERMICĂ (watt) | | |
|-------------------|----------------------------|----------------------------|--------------------------|----------------------------|----------------------|----------------------------------|-------------------------|------------------------------|---------|---------|
| | | | | | | | | Δt=30°C | Δt=50°C | Δt=60°C |
| | | | | | | | | W | W | W |
| TSC800*04V9010 | | 800 | 165 | 750 | 4 | 9,50 | 6,10 | 219 | 417 | 522 |
| TSC800*06V9010 | | 800 | 255 | 750 | 6 | 14,30 | 9,10 | 328 | 626 | 783 |
| TSC800*08V9010 | | 800 | 345 | 750 | 8 | 19,10 | 12,10 | 438 | 835 | 1044 |
| TSC800*10V9010 | | 800 | 435 | 750 | 10 | 23,80 | 15,10 | 547 | 1044 | 1305 |
| TSC1500*04V9010 | | 1500 | 165 | 1450 | 4 | 17,50 | 11,20 | 405 | 773 | 966 |
| TSC1500*06V9010 | | 1500 | 255 | 1450 | 6 | 26,30 | 16,80 | 608 | 1160 | 1450 |
| TSC1500*08V9010 | RAL 9010 white/ alb* | 1500 | 345 | 1450 | 8 | 35,10 | 22,40 | 810 | 1546 | 1933 |
| TSC1500*10V9010 | | 1500 | 435 | 1450 | 10 | 43,90 | 28,00 | 1013 | 1933 | 2416 |
| TSC1800*04V9010 | | 1800 | 165 | 1750 | 4 | 21,00 | 13,40 | 485 | 925 | 1157 |
| TSC1800*06RAL9010 | | 1800 | 255 | 1750 | 6 | 31,50 | 20,10 | 727 | 1388 | 1735 |
| TSC1800*08V9010 | | 1800 | 345 | 1750 | 8 | 42,00 | 26,80 | 970 | 1851 | 2314 |
| TSC1800*10V9010 | | 1800 | 435 | 1750 | 10 | 52,50 | 33,50 | 1213 | 2314 | 2893 |
| TSC2000*04V9010 | | 2000 | 165 | 1950 | 4 | 23,30 | 14,90 | 538 | 1027 | 1284 |
| TSC2000*06V9010 | | 2000 | 255 | 1950 | 6 | 34,90 | 22,30 | 807 | 1541 | 1926 |
| TSC2000*08V9010 | | 2000 | 345 | 1950 | 8 | 46,60 | 29,80 | 1076 | 2054 | 2568 |
| TSC2000*10V9010 | | 2000 | 435 | 1950 | 10 | 58,30 | 37,20 | 1346 | 2568 | 3210 |

 We can make custom dimensions, after technical analysis. | Putem executa dimensiuni speciale, în urma unei analize tehnice.

Hydraulic connections/
Conexiuni hidraulice**

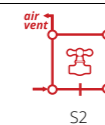
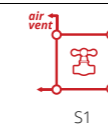

* For other colours, put your desired RADOX colour code instead of 9010 (standard white). For more details, see page 168
Pentru alte culori, se pune codul culorii RADOX dorite în locul codului 9010 (standard alb). Mai multe detalii la pag. 168

** When you order, you must mention the type of connection you require. The price changes according to the requirements.
Când comandați trebuie să menționați tipul de alimentare necesar. Prețul se modifică în funcție de cerințe.

TOSCA 15

Valves are not included and must be ordered separately, if required.
Robineții nu sunt incluși și trebuie comandați separat, la cerere.



UGO

Valves are not included and must be ordered separately, if required.
 Robineti nu sunt incluși și trebuie comandați separat, la cerere.

NEW/NOU

UGO

DESIGNER RADIATORS / RADIATOARE DE DESIGN



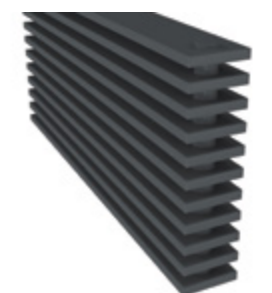

UGO is the rectangular brother of BELLINI both slim and efficient radiators with clean lines. Available in either horizontal or vertical models, UGO has a beautiful simple design, with a wide range of colours and dimensions.

UGO este fratele cu țevă rectangulară a radiatorului BELLINI, ambele fiind modele înguste, dar eficiente. Cu un design simplu și frumos, UGO este disponibil într-o gamă mare de culori și dimensiuni, în variantă verticală sau orizontală.

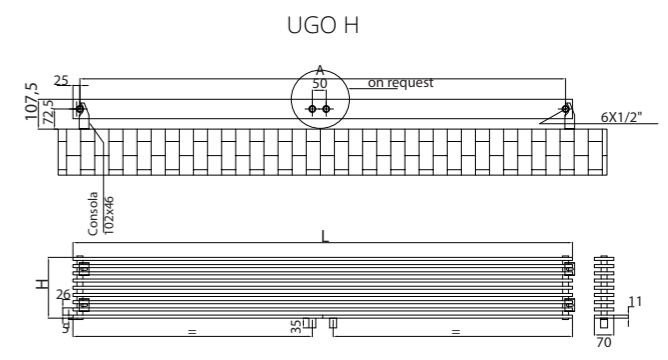
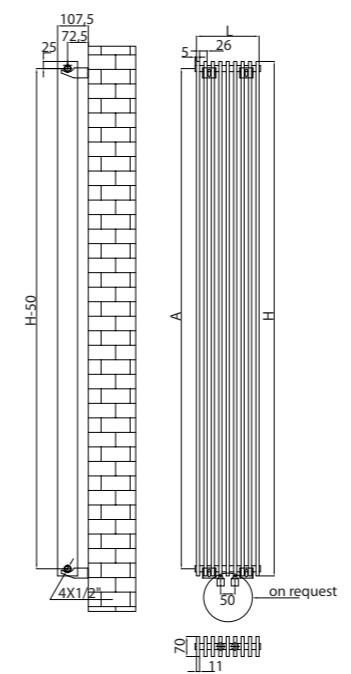

UGO H



- 
 Max. working pressure/
 Presiune max. de lucru 5.5 bar
- 
 Max. working temperature/
 Temperatură max. de lucru 90 °C
- 
 Mounting kit included/
 Kit montaj inclus: K15 page 177
- 
 Factory pressure test/
 Presiune de probă: 7 bar
- 
 Elements/Elemente:
 70x11mm

| Code/ Cod | Finish / Finisaj | Height/ Înălțime (H) | Length/ Lățime (L) | Centres/ Interax (A) | No el/Nr elemente | Weight/ Greutate | Volume/ Volum | OUTPUT/PUTERE TERMICĂ (watt) | | | |
|-----------------|---------------------|----------------------------|--------------------------|----------------------------|----------------------|---------------------|------------------|------------------------------|---------|---------|------|
| | | | | | | | | Δt=30°C | Δt=50°C | Δt=60°C | |
| | | mm | mm | mm | pcs | kg | l | W | W | W | |
| UGO H | UGOH600*11V9010 | RAL 9010 white/ alb* | 271 | 600 | 550 | 11 | 12,30 | 3,60 | 271 | 517 | 647 |
| | UGOH1200*11V9010 | | 271 | 1200 | 1150 | 11 | 24,40 | 7,20 | 537 | 1025 | 1282 |
| | UGO600*07V9010 | | 600 | 167 | 550 | 7 | 7,80 | 2,30 | 172 | 329 | 411 |
| | UGO600*11V9010 | | 600 | 271 | 550 | 11 | 12,30 | 3,60 | 271 | 517 | 647 |
| | UGO600*15V9010 | | 600 | 375 | 550 | 15 | 16,70 | 4,90 | 370 | 706 | 882 |
| UGO | UGO1200*07V9010 | RAL 9010 white/ alb* | 1200 | 167 | 1150 | 7 | 15,50 | 4,60 | 342 | 652 | 815 |
| | UGO1200*11V9010 | | 1200 | 271 | 1150 | 11 | 24,40 | 7,20 | 537 | 1025 | 1282 |
| | UGO1200*15V9010 | | 1200 | 375 | 1150 | 15 | 33,30 | 9,80 | 733 | 1398 | 1748 |
| | UGO1500*07V9010 | | 1500 | 167 | 1450 | 7 | 19,40 | 5,70 | 426 | 814 | 1017 |
| | UGO1500*11V9010 | | 1500 | 271 | 1450 | 11 | 30,50 | 8,90 | 670 | 1279 | 1599 |
| | UGO1500*15V9010 | | 1500 | 375 | 1450 | 15 | 41,50 | 12,20 | 914 | 1745 | 2181 |
| | UGO1800*07V9010 | | 1800 | 167 | 1750 | 7 | 23,20 | 6,80 | 511 | 975 | 1219 |
| | UGO1800*11V9010 | | 1800 | 271 | 1750 | 11 | 36,50 | 10,70 | 803 | 1533 | 1916 |
| UGO1800*15V9010 | 1800 | 375 | 1750 | 15 | 49,80 | 14,60 | 1096 | 2091 | 2614 | | |

● We can make custom dimensions, after technical analysis. | Putem executa dimensiuni speciale, în urma unei analize tehnice.

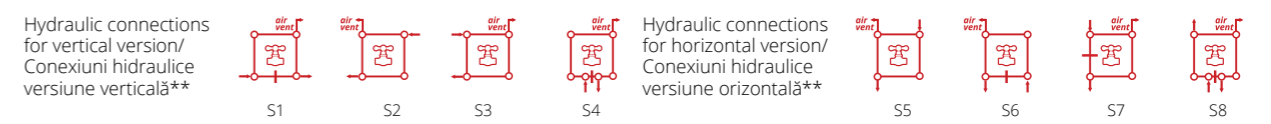

* For other colours, put your desired RADOX colour code instead of 9010 (standard white). For more details, see page 168
 Pentru alte culori, se pune codul culorii RADOX dorite în locul codului 9010 (standard alb). Mai multe detalii la pag. 168
 ** When you order, you must mention the type of connection you require. The price changes according to the requirements.
 Când comandați trebuie să menționați tipul de alimentare necesar. Prețul se modifică în funcție de cerințe.

® VERTICA D

VERTICA D is all about clean lines, precise engineering and complete practicality. It looks fantastic in lounges, hallways or any other room. With towel hooks specifically designed for it, VERTICA D is the perfect complement to contemporary interiors with its minimal great aesthetic. Available in all RAL colour range and also in stainless steel.

VERTICA D înseamnă linii precise, inginerie excepțională și utilitate. Este un model ideal pentru holuri spațioase, saloane sau oricare altă cameră de locuit. Disponibil în orice culoare RAL sau inox, VERTICA D poate fi accesoriat cu diferite agățătoare (robe hook) proiectate special pentru acest model.

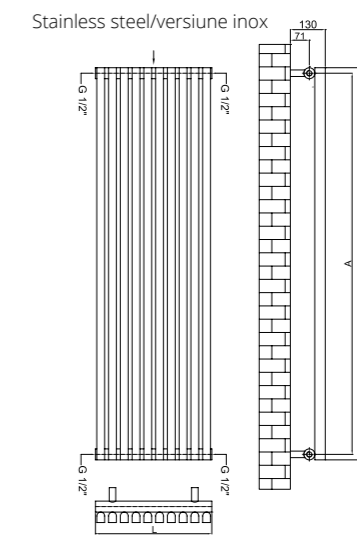
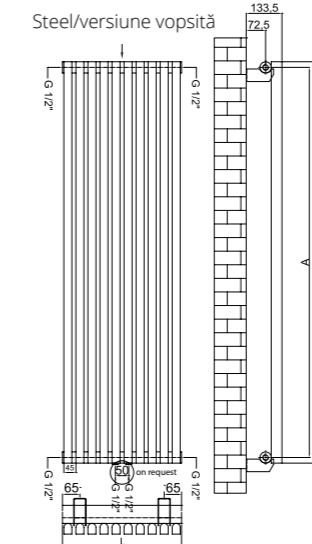

| | | | | | |
|--|---|---|--|-----------------------------------|------------------------------------|
| | | | | | |
| Max. working pressure/ Presiune max. de lucru 10 bar | Max. working temperature/ Temperatură max. de lucru 90 °C | Mounting kit included/ Kit montaj inclus: K12/15 page 177 | Factory pressure test/ Presiune de probă: 13 bar | Elements/ Elemente: 40x30mm | Collectors/ Colectori: Ø42mm |

| Code/ Cod | Finish / Finisaj | Height/ Înălțime (H) | Length/ Lățime (L) | Centres/ Interax (A) | No el/Nr elemente | Weight/ Greutate | Volume/ Volum | OUTPUT/PUTERE TERMICĂ (watt) | | | |
|------------------|------------------------|----------------------------|--------------------------|----------------------------|----------------------|---------------------|------------------|------------------------------|---------|---------|-----|
| | | | | | | | | Δt=30°C | Δt=50°C | Δt=60°C | |
| | | mm | mm | mm | pcs | kg | l | W | W | W | |
| VD1500*04RAL9010 | RAL 9010 white/alb* | 1500 | 175 | 1458 | 4 | 9,10 | 5,90 | 207 | 394 | 493 | |
| VD1500*06V9010 | | 1500 | 265 | 1458 | 6 | 13,70 | 8,90 | 310 | 592 | 739 | |
| DE445/1500V9010 | | 1500 | 445 | 1458 | 10 | 22,90 | 14,90 | 520 | 992 | 1240 | |
| DE535/1500V9010 | | 1500 | 535 | 1458 | 12 | 27,50 | 17,80 | 623 | 1190 | 1487 | |
| DE625/1500V9010 | | 1500 | 625 | 1458 | 14 | 32,10 | 20,80 | 727 | 1387 | 1734 | |
| DE720/1500V9010 | | 1500 | 715 | 1458 | 16 | 36,60 | 23,80 | 830 | 1585 | 1981 | |
| VD1800*04RAL9010 | | 1800 | 175 | 1758 | 4 | 10,80 | 7,00 | 245 | 468 | 585 | |
| VD1800*06V9010 | | 1800 | 265 | 1758 | 6 | 16,20 | 10,50 | 368 | 703 | 879 | |
| DE445/1800V9010 | | 1800 | 445 | 1758 | 10 | 27,10 | 17,60 | 617 | 1178 | 1472 | |
| DE535/1800V9010 | | 1800 | 535 | 1758 | 12 | 32,50 | 21,10 | 740 | 1412 | 1765 | |
| DE625/1800V9010 | | 1800 | 625 | 1758 | 14 | 37,90 | 24,70 | 863 | 1647 | 2059 | |
| DE720/1800V9010 | | 1800 | 715 | 1758 | 16 | 43,30 | 28,20 | 986 | 1881 | 2352 | |
| VD1500*04XL | | Stainless steel /INOX | 1500 | 175 | 1458 | 4 | 9,10 | 5,90 | 153 | 292 | 365 |
| VD1500*06XL | | | 1500 | 265 | 1458 | 6 | 13,70 | 8,90 | 230 | 438 | 548 |
| VD1800*04XL | 1800 | | 175 | 1758 | 4 | 10,80 | 7,00 | 182 | 347 | 434 | |
| VD1800*06XL | 1800 | | 265 | 1758 | 6 | 16,20 | 10,50 | 273 | 521 | 651 | |
| VD1800*10XL | 1800 | | 445 | 1758 | 10 | 27,10 | 17,60 | 457 | 872 | 1091 | |

● We can make custom dimensions, after technical analysis. | Putem executa dimensiuni speciale, în urma unei analize tehnice.

Hydraulic connections/
Conexiuni hidraulice**

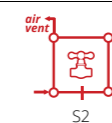

* For other colours, put your desired RADOX colour code instead of 9010 (standard white). For more details, see page 168
Pentru alte culori, se pune codul culorii RADOX dorite în locul codului 9010 (standard alb). Mai multe detalii la pag. 168

** When you order, you must mention the type of connection you require. The price changes according to the requirements.
Când comandați trebuie să menționați tipul de alimentare necesar. Prețul se modifică în funcție de cerințe.

VERTICA D

Valves are not included and must be ordered separately, if required.
Robineții nu sunt incluși și trebuie comandați separat, la cerere.

® VERTICA D BI

Our VERTICA D BI radiators are manufactured using state of the art welding technology, which gives a superior finish because the welds are virtually invisible. With its double configuration, VERTICA D BI boasts superior heat outputs, and can be accessorized with different shapes of towel and robe hooks.

Radiatoarele VERTICA D BI sunt fabricate folosind o tehnologie unică de sudare la interior care oferă o mai bună finisare, astfel încât sudurile sunt, practic, invizibile. Are o configurație dublă, ceea ce îi oferă o putere termică sporită.

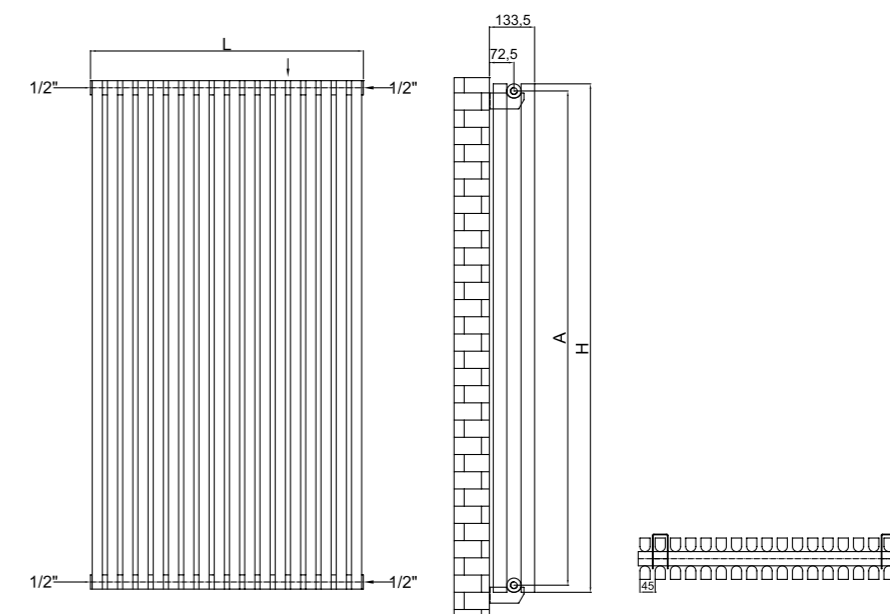

Max. working pressure/
Presiune max. de lucru
10 bar



Max. working temperature/
Temperatură max. de lucru
90 °C



Mounting kit included/
Kit montaj inclus:
K15 page 177



Factory pressure test/
Presiune de probă:
13 bar



Elements/
Elemente:
40x30mm



Collectors/
Colectori:
Ø42mm

| Code/ Cod | Finish / Finisaj | Height/ Înălțime (H) | Length/ Lățime (L) | Centres/ Interax (A) | No el/Nr elemente | Weight/ Greutate | Volume/ Volum | OUTPUT/PUTERE TERMICĂ (watt) | | |
|-------------------|------------------------|-------------------------|-----------------------|-------------------------|----------------------|---------------------|------------------|------------------------------|---------|---------|
| | | | | | | | | Δt=30°C | Δt=50°C | Δt=60°C |
| | | mm | mm | mm | pcs | kg | l | W | W | W |
| VDB060/044.5V9010 | | 600 | 445 | 558 | 20 | 18,57 | 12,03 | 420 | 801 | 1001 |
| VDB060/081V9010 | | 600 | 815 | 558 | 36 | 33,44 | 21,66 | 756 | 1442 | 1803 |
| VDB044.5/120V9010 | | 1200 | 445 | 1158 | 20 | 35,38 | 23,04 | 809 | 1543 | 1929 |
| VDB080.5/120V9010 | RAL 9010 white/alb* | 1200 | 805 | 1158 | 36 | 63,70 | 41,49 | 1456 | 2778 | 3472 |
| VDB044.5/150V9010 | | 1500 | 445 | 1458 | 20 | 43,78 | 28,55 | 1003 | 1914 | 2393 |
| VDB080.5/150V9010 | | 1500 | 805 | 1458 | 36 | 78,83 | 51,40 | 1806 | 3446 | 4307 |
| VDB044.5/180V9010 | | 1800 | 445 | 1758 | 20 | 52,19 | 34,06 | 1197 | 2285 | 2856 |
| VDB080.5/180V9010 | | 1800 | 805 | 1758 | 36 | 93,96 | 61,32 | 2156 | 4114 | 5142 |

● We can make custom dimensions, after technical analysis. | Putem executa dimensiuni speciale, în urma unei analize tehnice.

Hydraulic connections/
Conexiuni hidraulice**

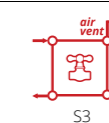
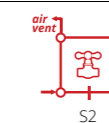

VERTICA D BI

Valves are not included and must be ordered separately, if required.
Robineții nu sunt incluși și trebuie comandați separat, la cerere.

* For other colours, put your desired RADOX colour code instead of 9010 (standard white). For more details, see page 168
Pentru alte culori, se pune codul culorii RADOX dorite în locul codului 9010 (standard alb). Mai multe detalii la pag. 168

** When you order, you must mention the type of connection you require. The price changes according to the requirements.
Când comandați trebuie să menționați tipul de alimentare necesar. Prețul se modifică în funcție de cerințe.

® VERTICA D MIRROR

Our exquisite mirrored radiator provides warmth and comfort, and is accompanied by a full-length clear or bronze mirror to enhance and complement its beauty. An unique addition to your home, VERTICA D MIRROR demands attention yet retains a sense of practicality: high outputs, towel and robe hooks available on request, wide range of colour finishes.

Un model care oferă căldură, confort și este completat de o superbă oglindă (finisaj bronz sau clasic). VERTICA D MIRROR cu siguranță va atrage atenția, fiind un radiator ornamental practic și robust. Poate fi personalizat având la dispoziție o mare gamă de culori și accesorii.



Steel/versiune vopsită

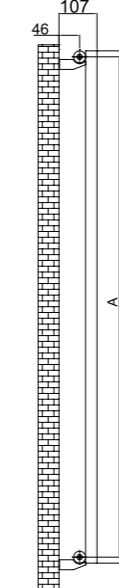
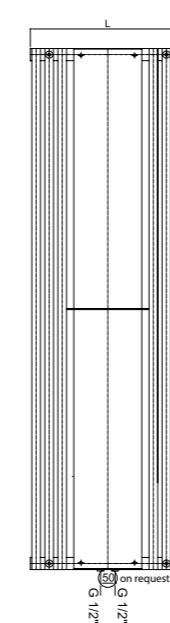

Stainless steel/versiune inox

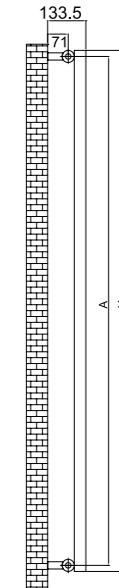
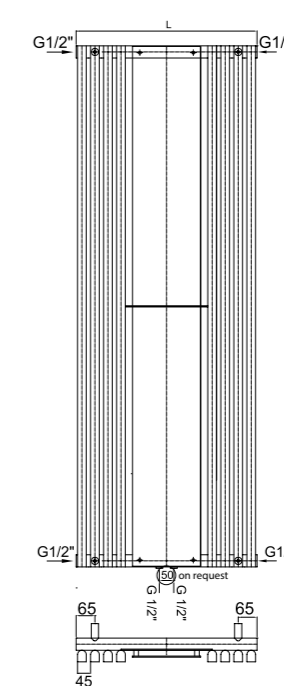

| | | | | | |
|--|---|--|--|-----------------------------------|------------------------------------|
| Max. working pressure/ Presiune max. de lucru 10 bar | Max. working temperature/ Temperatură max. de lucru 90 °C | Mounting kit included/ Kit montaj inclus: K22 page 177 | Factory pressure test/ Presiune de probă: 13 bar | Elements/ Elemente: 40x30mm | Collectors/ Colectori: Ø42mm |
|--|---|--|--|-----------------------------------|------------------------------------|

| Code/ Cod | Finish / Finisaj | Height/ Înălțime (H) | Length/ Lățime (L) | Centres/ Interax (A) | No el/Nr elemente | Weight/ Greutate | Volume/ Volum | OUTPUT/PUTERE TERMICĂ (watt) | | |
|------------------|--------------------------|----------------------------|--------------------------|----------------------------|----------------------|---------------------|------------------|------------------------------|---------|---------|
| | | | | | | | | Δt=30°C | Δt=50°C | Δt=60°C |
| | | mm | mm | mm | pcs | kg | l | W | W | W |
| DEO535/1500V9010 | | 1500 | 535 | 1458 | 6 | 14,70 | 9,50 | 329 | 627 | 784 |
| DEO625/1500V9010 | RAL 9010 white/alb* | 1500 | 625 | 1458 | 8 | 19,30 | 12,40 | 432 | 825 | 1031 |
| DEO535/1800V9010 | | 1800 | 535 | 1758 | 6 | 17,20 | 11,10 | 387 | 739 | 923 |
| DEO625/1800V9010 | | 1800 | 625 | 1758 | 8 | 22,60 | 14,60 | 510 | 973 | 1216 |
| DEO053.5/150XL | | 1500 | 535 | 1458 | 6 | 14,70 | 9,50 | 243 | 369 | 581 |
| DEO062.5/150XL | Stainless steel /INOX | 1500 | 625 | 1458 | 8 | 19,30 | 12,40 | 320 | 485 | 764 |
| DEO053.5/180XL | | 1800 | 535 | 1758 | 6 | 17,20 | 11,10 | 287 | 434 | 684 |
| DEO062.5/180XL | | 1800 | 625 | 1758 | 8 | 22,60 | 14,60 | 378 | 572 | 901 |

● We can make custom dimensions, after technical analysis. | Putem executa dimensiuni speciale, în urma unei analize tehnice.

Hydraulic connections/
Conexiuni hidraulice**



S1



S2

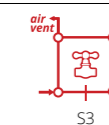

S3

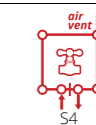

S4

* For other colours, put your desired RADOX colour code instead of 9010 (standard white). For more details, see page 168
Pentru alte culori, se pune codul culorii RADOX dorite în locul codului 9010 (standard alb). Mai multe detalii la pag. 168

** When you order, you must mention the type of connection you require. The price changes according to the requirements.
Când comandați trebuie să menționați tipul de alimentare necesar. Prețul se modifică în funcție de cerințe.

VERTICA D MIRROR

Valves are not included and must be ordered separately, if required.
Robineții nu sunt incluși și trebuie comandați separat, la cerere.

® VESTA

This modular radiator is conveniently versatile allowing for any number of elements to meet your designing needs. Deploy your imagination and experiment with any variety of shapes and colours. Regardless of the combination the final product will be remarkable.

VESTA are un design flexibil, poate fi fără dificultate personalizat astfel încât să se potrivească în orice design de interior. Inox, cromat, vopsit în nuanțe RAL la alegere, VESTA va arăta impresionant oricum.

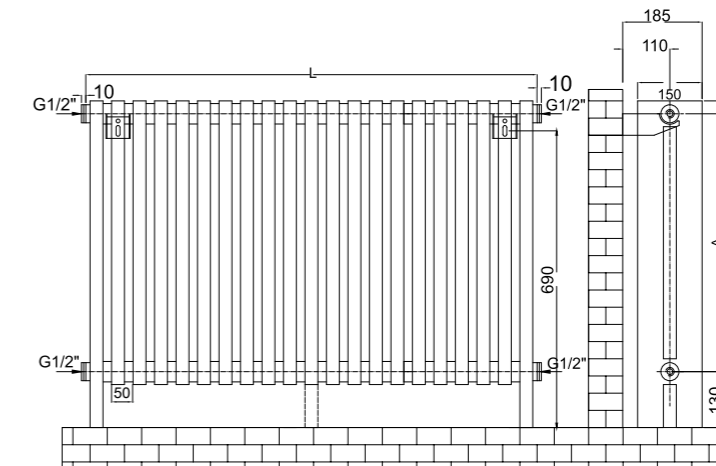

7 Max. working pressure/
Presiune max. de lucru 7 bar

90 Max. working temperature/
Temperatură max. de lucru 90 °C

K23 Mounting kit included/
Kit montaj inclus: K23 page 177

10 bar Factory pressure test/
Presiune de probă: 10 bar

60x30mm Elements/Elemente:
60x30mm

| Code/ Cod | Finish / Finisaj | Height/ Înălțime (H) mm | Length/ Lățime (L) mm | Centres/ Interax (A) mm | No el/Nr elemente pcs | Weight/ Greutate kg | Volume/ Volum l | OUTPUT/PUTERE TERMICĂ (watt) | | | |
|---------------------|------------------------------|----------------------------------|--------------------------------|----------------------------------|-----------------------------|---------------------------|-----------------------|------------------------------|--------------|--------------|------|
| | | | | | | | | Δt=30°C W | Δt=50°C W | Δt=60°C W | |
| PGXL30N600*12V9010 | RAL 9010 white/ alb* | 600 | 600 | 440 | 12 | 30,30 | 20,70 | 592 | 1130 | 1412 | |
| PGXL30N600*14V9010 | | 600 | 700 | 440 | 14 | 34,40 | 24,10 | 688 | 1312 | 1640 | |
| PGXL30N600*18V9010 | | 600 | 900 | 440 | 18 | 42,60 | 30,80 | 879 | 1677 | 2096 | |
| PGXL30N800*12V9010 | | 800 | 600 | 640 | 12 | 36,00 | 28,10 | 818 | 1562 | 1952 | |
| PGXL30N800*14V9010 | | 800 | 700 | 640 | 14 | 41,70 | 32,70 | 952 | 1816 | 2270 | |
| PGXL30N800*18V9010 | | 800 | 900 | 640 | 18 | 53,20 | 41,90 | 1218 | 2325 | 2906 | |
| PGXL30N1200*12V9010 | | 1200 | 600 | 1040 | 12 | 55,70 | 42,90 | 1271 | 2426 | 3032 | |
| PGXL30N1200*14V9010 | | 1200 | 700 | 1040 | 14 | 64,70 | 49,90 | 1480 | 2824 | 3530 | |
| PGXL30N1200*18V9010 | | 1200 | 900 | 1040 | 18 | 82,70 | 64,00 | 1897 | 3621 | 4526 | |
| PGXL30N600*12CR | | Chrome / Cromat | 600 | 600 | 440 | 12 | 30,30 | 20,70 | 455 | 869 | 1086 |
| PGXL30N600*14CR | | | 600 | 700 | 440 | 14 | 34,40 | 24,10 | 529 | 1009 | 1262 |
| PGXL30N600*18CR | | | 600 | 900 | 440 | 18 | 42,60 | 30,80 | 676 | 1290 | 1613 |
| PGXL30N800*12CR | 800 | | 600 | 640 | 12 | 36,00 | 28,10 | 629 | 1201 | 1502 | |
| PGXL30N800*14CR | 800 | | 700 | 640 | 14 | 41,70 | 32,70 | 732 | 1397 | 1746 | |
| PGXL30N800*18CR | 800 | | 900 | 640 | 18 | 53,20 | 41,90 | 937 | 1789 | 2236 | |
| PGXL30N1200*12CR | 1200 | | 600 | 1040 | 12 | 55,70 | 42,90 | 978 | 1866 | 2332 | |
| PGXL30N1200*14CR | 1200 | | 700 | 1040 | 14 | 64,70 | 49,90 | 1138 | 2172 | 2716 | |
| PGXL30N1200*18CR | 1200 | | 900 | 1040 | 18 | 82,70 | 64,00 | 1460 | 2785 | 3482 | |
| PGXL600*12XL | Stainless steel / INOX | | 600 | 600 | 440 | 12 | 30,30 | 20,70 | 438 | 837 | 1046 |
| PGXL600*14XL | | | 600 | 700 | 440 | 14 | 34,40 | 24,10 | 509 | 972 | 1215 |
| PGXL600*18XL | | | 600 | 900 | 440 | 18 | 42,60 | 30,80 | 651 | 1242 | 1553 |
| PGXL800*12XL | | 800 | 600 | 640 | 12 | 36,00 | 28,10 | 606 | 1157 | 1446 | |
| PGXL800*14XL | | 800 | 700 | 640 | 14 | 41,70 | 32,70 | 705 | 1345 | 1682 | |
| PGXL800*18XL | | 800 | 900 | 640 | 18 | 53,20 | 41,90 | 902 | 1722 | 2153 | |
| PGXL1200*12XL | | 1200 | 600 | 1040 | 12 | 55,70 | 42,90 | 942 | 1797 | 2246 | |
| PGXL1200*14XL | | 1200 | 700 | 1040 | 14 | 64,70 | 49,90 | 1096 | 2092 | 2615 | |
| PGXL1200*18XL | | 1200 | 900 | 1040 | 18 | 82,70 | 64,00 | 1406 | 2682 | 3353 | |

• We can make custom dimensions, after technical analysis. | Putem executa dimensiuni speciale, în urma unei analize tehnice.

Hydraulic connections/
Conexiuni hidraulice**

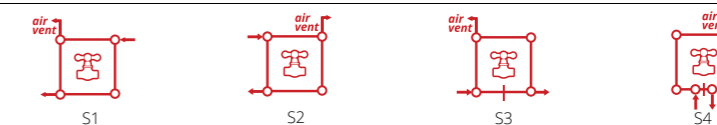

* For other colours, put your desired RADOX colour code instead of 9010 (standard white). For more details, see page 168
Pentru alte culori, se pune codul culorii RADOX dorite în locul codului 9010 (standard alb). Mai multe detalii la pag. 168

** When you order, you must mention the type of connection you require. The price changes according to the requirements.
Când comandați trebuie să menționați tipul de alimentare necesar. Prețul se modifică în funcție de cerințe.

VESTA

Valves are not included and must be ordered separately, if required.
Robineții nu sunt incluși și trebuie comandați separat, la cerere.



VESTA UNO

Valves are not included and must be ordered separately, if required.
 Robineții nu sunt incluși și trebuie comandați separat, la cerere.

® VESTA UNO

With its tubular construction, VESTA UNO makes an impact on any interior décor. Floor or wall mounted, VESTA UNO is suitable for home or workspaces, offering superb heat delivery. It can be personalized with finishes such as colours combination, chrome and stainless steel.

Prin construcția sa compactă, VESTA UNO este o prezență spectaculoasă în orice ambient. Poate fi montat vertical pe perete sau pe podea, VESTA UNO este disponibil în variantă vopsită, cromată sau inox.

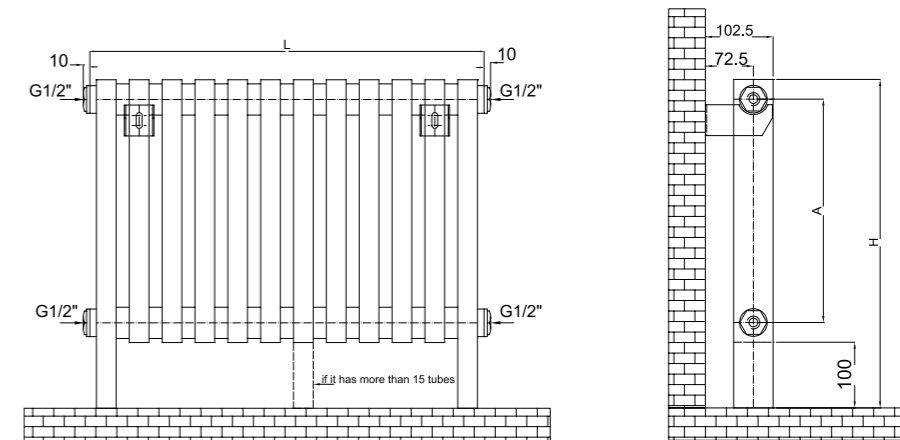

- Max. working pressure/
 Presiune max. de lucru
 7 bar
- Max. working temperature/
 Temperatură max. de lucru
 90°C
- Mounting kit included/
 Kit montaj inclus:
 K15 page 177
- Factory pressure test/
 Presiune de probă:
 10 bar
- Elements/
 Elementi:
 60x30mm
- Collectors/
 Colectori:
 Ø42mm

| Code/ Cod | Finish / Finisaj | Height/ Înălțime (H) | Length/ Lățime (L) | Centres/ Interax (A) | No el/Nr elementi | Weight/ Greutate | Volume/ Volum | OUTPUT/PUTERE TERMICĂ (watt) | | |
|-------------------|------------------------------|----------------------------|--------------------------|----------------------------|----------------------|---------------------|------------------|------------------------------|---------|---------|
| | | | | | | | | Δt=30°C | Δt=50°C | Δt=60°C |
| TK30N800*12V9010 | RAL 9010 white/ alb* | 800 | 600 | 640 | 12 | 19,40 | 13,40 | 434 | 828 | 1035 |
| TK30N800*14V9010 | | 800 | 700 | 640 | 14 | 22,60 | 15,60 | 505 | 963 | 1204 |
| TK30N800*18V9010 | | 800 | 900 | 640 | 18 | 28,90 | 20,00 | 646 | 1233 | 1541 |
| TK30N1200*12V9010 | | 1200 | 600 | 1040 | 12 | 29,20 | 20,80 | 672 | 1282 | 1602 |
| TK30N1200*14V9010 | | 1200 | 700 | 1040 | 14 | 34,00 | 24,20 | 782 | 1492 | 1866 |
| TK30N1200*18V9010 | | 1200 | 900 | 1040 | 18 | 43,60 | 31,10 | 1003 | 1913 | 2392 |
| VESTA1800*12V9010 | Chrome / Cromat | 1800 | 600 | 1640 | 12 | 44,00 | 31,90 | 1028 | 1962 | 2453 |
| VESTA1800*14V9010 | | 1800 | 700 | 1640 | 14 | 51,20 | 37,20 | 1198 | 2286 | 2858 |
| TK30N1800*18V9010 | | 1800 | 900 | 1640 | 18 | 65,80 | 47,70 | 1537 | 2934 | 3668 |
| TK30N800*12CR | | 800 | 600 | 640 | 12 | 19,40 | 13,40 | 334 | 637 | 796 |
| TK30N800*14CR | | 800 | 700 | 640 | 14 | 22,60 | 15,60 | 388 | 741 | 926 |
| TK30N800*18CR | | 800 | 900 | 640 | 18 | 28,90 | 20,00 | 497 | 948 | 1186 |
| TK30N1200*12CR | Stainless steel / INOX | 1200 | 600 | 1040 | 12 | 29,20 | 20,80 | 517 | 986 | 1233 |
| TK30N1200*14CR | | 1200 | 700 | 1040 | 14 | 34,00 | 24,20 | 602 | 1148 | 1435 |
| TK30N1200*18CR | | 1200 | 900 | 1040 | 18 | 43,60 | 31,10 | 771 | 1472 | 1840 |
| TK30N1800*12CR | | 1800 | 600 | 1640 | 12 | 44,00 | 31,90 | 791 | 1509 | 1887 |
| TK30N1800*14CR | | 1800 | 700 | 1640 | 14 | 51,20 | 37,20 | 922 | 1759 | 2198 |
| TK30N1800*18CR | | 1800 | 900 | 1640 | 18 | 65,80 | 47,70 | 1183 | 2257 | 2821 |
| TK30B800*12XL | | 800 | 600 | 640 | 12 | 19,40 | 13,40 | 322 | 614 | 767 |
| TK30B800*14XL | | 800 | 700 | 640 | 14 | 22,60 | 15,60 | 374 | 714 | 892 |
| TK30B800*18XL | | 800 | 900 | 640 | 18 | 28,90 | 20,00 | 479 | 913 | 1142 |
| TK30B1200*12XL | | 1200 | 600 | 1040 | 12 | 29,20 | 20,80 | 498 | 950 | 1187 |
| TK30B1200*14XL | | 1200 | 700 | 1040 | 14 | 34,00 | 24,20 | 579 | 1106 | 1382 |
| TK30B1200*18XL | | 1200 | 900 | 1040 | 18 | 43,60 | 31,10 | 743 | 1417 | 1772 |
| TK30B1800*12XL | | 1800 | 600 | 1640 | 12 | 44,00 | 31,90 | 762 | 1454 | 1817 |
| TK30B1800*14XL | | 1800 | 700 | 1640 | 14 | 51,20 | 37,20 | 887 | 1694 | 2117 |
| TK30B1800*18XL | | 1800 | 900 | 1640 | 18 | 65,80 | 47,70 | 1139 | 2173 | 2717 |

• We can make custom dimensions, after technical analysis. | Putem executa dimensiuni speciale, în urma unei analize tehnice.

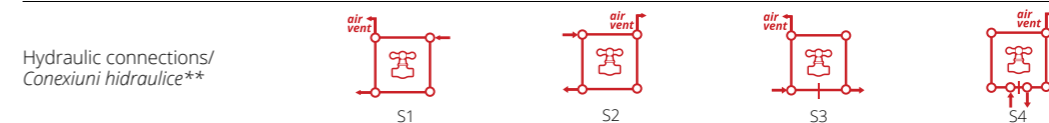

* For other colours, put your desired RADOX colour code instead of 9010 (standard white). For more details, see page 168
 Pentru alte culori, se pune codul culorii RADOX dorite în locul codului 9010 (standard alb). Mai multe detalii la pag. 168

** When you order, you must mention the type of connection you require. The price changes according to the requirements.
 Când comandați trebuie să menționați tipul de alimentare necesar. Prețul se modifică în funcție de cerințe.

® WAVE

A luxury radiator, WAVE fills any room with warmth and elegance. With slim flat rectangular pipes waving back and forth, WAVE is available as a vertical or horizontal radiator, in all RAL range finishing colours.

Un radiator cu adevărat elegant care oferă căldură și rafinement, WAVE este disponibil în orice culoare RAL. Cu elementii săi plați și arcuiți, WAVE este disponibil atât în variantă verticală, cât și orizontală.

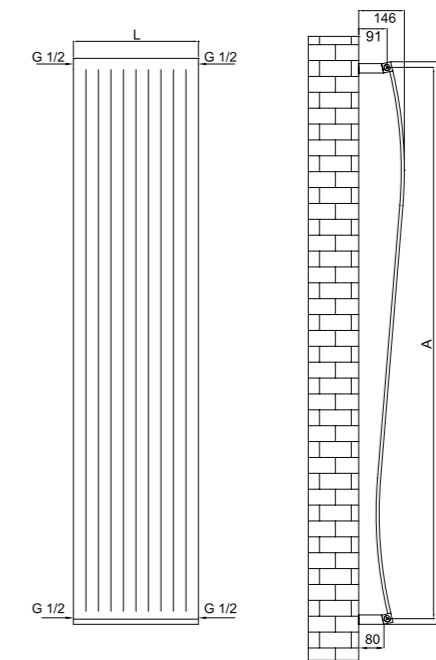

- Max. working pressure/
 Presiune max. de lucru
 7 bar
- Max. working temperature/
 Temperatură max. de lucru
 90° C
- Mounting kit included/
 Kit montaj inclus:
 K26 page 177
- Factory pressure test/
 Presiune de probă:
 10 bar
- Elements/
 Elementi:
 40x10mm
- Collectors/
 Colectori:
 30x30mm

| Code/ Cod | Finish/ Finisaj | Height/ Înălțime (H) | Length/ Lățime (L) | Centres/ Interax (A) | No el/Nr elementi | Weight/ Greutate kg | Volume/ Volum l | OUTPUT/PUTERE TERMICĂ (watt) | | |
|----------------|----------------------------|----------------------------|--------------------------|----------------------------|----------------------|---------------------------|-----------------------|------------------------------|---------|---------|
| | | | | | | | | Δt=30°C | Δt=50°C | Δt=60°C |
| WA850*10V9010 | RAL 9010 white/ alb* | 850 | 400 | 814 | 10 | 10,40 | 2,80 | 244 | 465 | 581 |
| WA850*13V9010 | | 850 | 520 | 814 | 13 | 13,50 | 3,60 | 317 | 605 | 756 |
| WA850*15V9010 | | 850 | 600 | 814 | 15 | 15,60 | 4,10 | 365 | 698 | 872 |
| WA1200*10V9010 | | 1200 | 400 | 1164 | 10 | 14,30 | 3,70 | 335 | 640 | 800 |
| WA1200*13V9010 | | 1200 | 520 | 1164 | 13 | 18,50 | 4,80 | 436 | 832 | 1040 |
| WA1200*15V9010 | | 1200 | 600 | 1164 | 15 | 21,40 | 5,50 | 503 | 960 | 1200 |
| WA1500*10V9010 | | 1500 | 400 | 1492 | 10 | 17,60 | 4,40 | 414 | 790 | 988 |
| WA1500*13V9010 | | 1500 | 520 | 1492 | 13 | 22,90 | 5,80 | 539 | 1027 | 1284 |
| WA1500*15V9010 | | 1500 | 600 | 1492 | 15 | 26,40 | 6,70 | 621 | 1185 | 1481 |
| WA1800*10V9010 | | 1800 | 400 | 1764 | 10 | 20,90 | 5,20 | 493 | 940 | 1175 |
| WA1800*13V9010 | | 1800 | 520 | 1764 | 13 | 27,20 | 6,80 | 640 | 1222 | 1528 |
| WA1800*15V9010 | | 1800 | 600 | 1764 | 15 | 31,40 | 7,80 | 739 | 1410 | 1763 |

● We can make custom dimensions, after technical analysis. | Putem executa dimensiuni speciale, în urma unei analize tehnice.

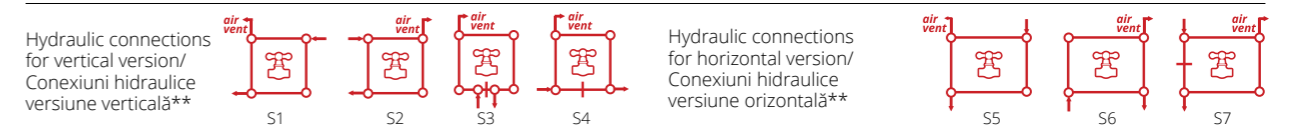

* For other colours, put your desired RADOX colour code instead of 9010 (standard white). For more details, see page 168
 Pentru alte culori, se pune codul culorii RADOX dorite în locul codului 9010 (standard alb). Mai multe detalii la pag. 168
 ** When you order, you must mention the type of connection you require. The price changes according to the requirements.
 Când comandați trebuie să menționați tipul de alimentare necesar. Prețul se modifică în funcție de cerințe.

WAVE

Valves are not included and must be ordered separately, if required.
 Robineții nu sunt incluși și trebuie comandați separat, la cerere.

NEW/NOU





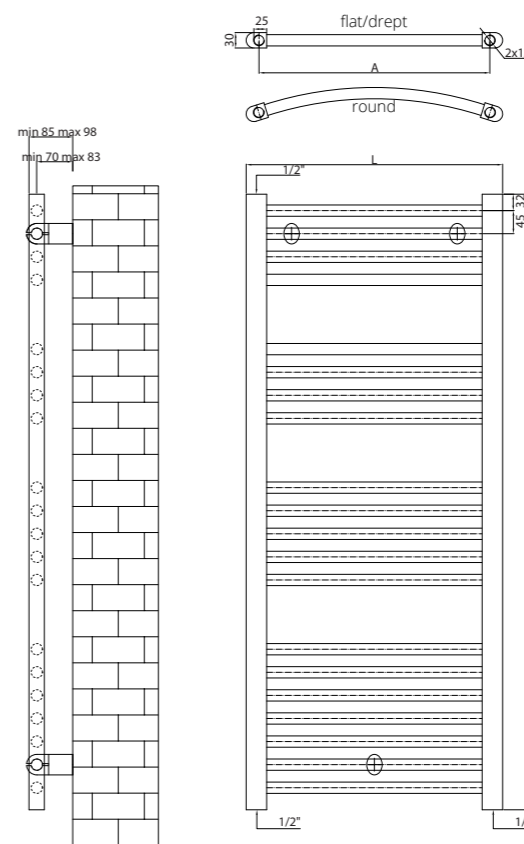

STANDARD TOWEL RADIATORS / RADIATOARE STANDARD DE BAIE

CELSIUS

Perfect for any interior, CELSIUS is a practical and cost effective towel rail, available in a wide range of RAL colours and chrome plated.

Perfect pentru orice interior, CELSIUS este un radiator de baie standard, practic și rentabil, disponibil într-o gamă largă de culori RAL și în versiune cromată.



- 
 Max. working pressure/
 Presiune max. de lucru
 7 bar
- 
 Max. working temperature/
 Temperatură max. de lucru
 90°C
- 
 Mounting kit included/
 Kit montaj inclus:
 K05 page 177
- 
 Factory pressure test/
 Presiune de probă:
 10 bar
- 
 Elements/
 Elementi:
 Ø22mm
- 
 Collectors/
 Colectori:
 40x30mm

| Code/ Cod | Finish / Finisaj | Height/ Înălțime (H) | Length/ Lățime (L) | Centres/ Interax (A) | No el/Nr elementi | Weight/ Greu- tate | Volume/ Volum | OUTPUT/PUTERE TERMICĂ (watt) | | | |
|-----------------|----------------------------|----------------------------|--------------------------|----------------------------|----------------------|--------------------------|------------------|------------------------------|---------|---------|----------|
| | | | | | | | | Δt=30°C | Δt=50°C | Δt=60°C | electric |
| | | mm | mm | mm | pcs | kg | l | W | W | W | W |
| CEL050/120V9010 | RAL 9010 white/ alb* | 1200 | 500 | 450 | 20 | 7,79 | 4,85 | 224 | 430 | 538 | 500 |
| CEL060/120V9010 | | 1200 | 600 | 550 | 20 | 8,83 | 5,48 | 258 | 496 | 620 | 600 |
| CEL050/147V9010 | | 1470 | 500 | 450 | 24 | 9,42 | 5,87 | 270 | 519 | 649 | 600 |
| CEL060/147V9010 | | 1470 | 600 | 550 | 24 | 10,67 | 6,62 | 311 | 598 | 747 | 600 |

⚙️ We can make custom dimensions, after technical analysis. | Putem executa dimensiuni speciale, în urma unei analize tehnice.
 The mentioned code is for flat and hydronic version. | Codul menționat este doar pentru versiunea dreaptă și hidraulică.

Hydraulic connections/
 Conexiuni hidraulice**



* For other colours, put your desired RADOX colour code instead of 9010 (standard white). For more details, see page 168
 Pentru alte culori, se pune codul culorii RADOX dorite în locul codului 9010 (standard alb). Mai multe detalii la pag. 168
 ** When you order, you must mention the type of connection you require. The price changes according to the requirements.
 Când comandați trebuie să menționați tipul de alimentare necesar. Prețul se modifică în funcție de cerințe.

CELSIUS

Valves are not included and must be ordered separately, if required.
 Robineții nu sunt incluși și trebuie comandați separat, la cerere.

SCALA N

SCALA N is a good looking radiator which won't steal the show, just will keep you and your towels warm all day. Available in any colour and chrome plated. In its round version, SCALA N ROUND is a elegant towel rail radiator, its gently curving tubes work together to combine aesthetic appeal with efficient drying space.

SCALA N este un radiator emblematic, practic și util, extrem de eficient în încălzirea camerei și a prosoapelor, disponibil în orice culoare și cromat. În varianta round, SCALA N ROUND combină aspectul estetic cu utilitatea, beneficiind, datorită elementelor săi curbați, de un spațiu de depozitare și încălzire prosoape eficient.

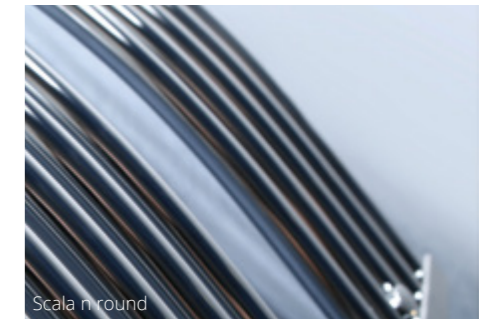

Scala n round

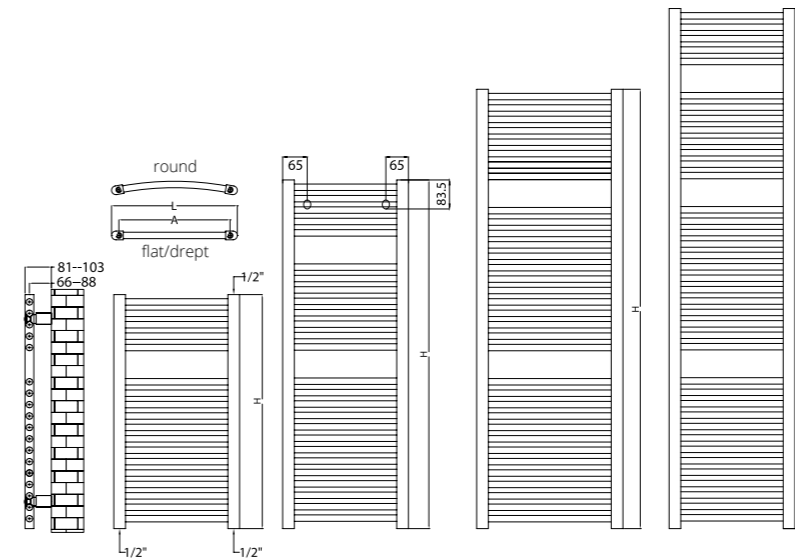

Hydraulic connections/
Conexiuni hidraulice**

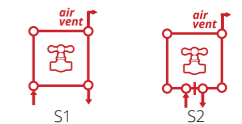

| | | | | | |
|---|---|--|--|---------------------------------|--------------------------------------|
| | | | | | |
| Max. working pressure/ Presiune max. de lucru 7 bar | Max. working temperature/ Temperatură max. de lucru 90° C | Mounting kit included/ Kit montaj inclus: K01/11/14 page 177 | Factory pressure test/ Presiune de probă: 10 bar | Elements/ Elemente: Ø22mm | Collectors/ Colectori: 40x30mm |

| Code/ Cod | Finish / Finisaj | Height/ Înălțime (H) | Length/ Lățime (L) | Centres/ Interax (A) | No el/Nr elemente | Weight/ Greutate | Volume/ Volum | OUTPUT/PUTERE TERMICĂ (watt) | | | | |
|-----------------|------------------------|----------------------------|--------------------------|----------------------------|----------------------|---------------------|------------------|------------------------------|---------|---------|----------|-----|
| | | | | | | | | Δt=30°C | Δt=50°C | Δt=60°C | electric | |
| | | mm | mm | mm | pcs | kg | l | W | W | W | w | |
| SC040/080V9010N | RAL 9010 white/alb* | 800 | 400 | 350 | 18 | 5,52 | 3,28 | 166 | 316 | 393 | 300 | |
| SC045/080V9010N | | 800 | 450 | 400 | 18 | 6,00 | 3,60 | 179 | 342 | 426 | 300 | |
| SC050/080V9010N | | 800 | 500 | 450 | 18 | 6,50 | 3,80 | 200 | 381 | 475 | 500 | |
| SC060/080V9010N | | 800 | 600 | 550 | 18 | 9,40 | 5,20 | 231 | 440 | 548 | 500 | |
| SC040/120V9010N | | 1200 | 400 | 350 | 26 | 8,00 | 4,80 | 424 | 461 | 574 | 600 | |
| SC045/120V9010N | | 1200 | 450 | 400 | 26 | 8,70 | 5,20 | 261 | 499 | 620 | 600 | |
| SC050/120V9010N | | 1200 | 500 | 450 | 26 | 9,40 | 5,60 | 286 | 546 | 679 | 600 | |
| SC060/120V9010N | | 1200 | 600 | 550 | 26 | 10,70 | 6,40 | 340 | 649 | 808 | 900 | |
| SC045/150V9010N | | 1500 | 450 | 400 | 34 | 11,10 | 6,70 | 344 | 656 | 817 | 900 | |
| SC050/150V9010N | | 1500 | 500 | 450 | 34 | 12,00 | 7,20 | 376 | 718 | 893 | 900 | |
| SC060/150V9010N | | 1500 | 600 | 550 | 34 | 13,80 | 8,30 | 441 | 841 | 1047 | 900 | |
| SC045/180V9010N | | 1800 | 450 | 400 | 39 | 12,90 | 7,80 | 398 | 760 | 946 | 900 | |
| SC050/180V9010N | | 1800 | 500 | 450 | 39 | 13,90 | 8,40 | 406 | 775 | 964 | 900 | |
| SC060/180V9010N | | 1800 | 600 | 550 | 39 | 15,90 | 9,60 | 509 | 972 | 1209 | 1200 | |
| SC040/080CRN | | Chrome / Cromat | 800 | 400 | 350 | 18 | 5,50 | 3,30 | 127 | 243 | 303 | 300 |
| SC045/080CRN | | | 800 | 450 | 400 | 18 | 6,00 | 3,60 | 138 | 263 | 328 | 300 |
| SC050/080CRN | | | 800 | 500 | 450 | 18 | 6,50 | 3,80 | 154 | 293 | 365 | 500 |
| SC060/080CRN | | | 800 | 600 | 550 | 18 | 9,40 | 5,20 | 177 | 339 | 421 | 500 |
| SC040/120CRN | | | 1200 | 400 | 350 | 26 | 8,00 | 4,80 | 186 | 355 | 441 | 600 |
| SC045/120CRN | | | 1200 | 450 | 400 | 26 | 8,70 | 5,20 | 201 | 384 | 477 | 600 |
| SC050/120CRN | 1200 | | 500 | 450 | 26 | 9,40 | 5,60 | 220 | 420 | 522 | 600 | |
| SC060/120CRN | 1200 | | 600 | 550 | 26 | 10,70 | 6,40 | 262 | 499 | 621 | 900 | |
| SC045/150CRN | 1500 | | 450 | 400 | 34 | 11,10 | 6,70 | 265 | 505 | 628 | 900 | |
| SC050/150CRN | 1500 | | 500 | 450 | 34 | 12,00 | 7,20 | 289 | 552 | 687 | 900 | |
| SC060/150CRN | 1500 | | 600 | 550 | 34 | 13,80 | 8,30 | 339 | 647 | 805 | 900 | |
| SC045/180CRN | 1800 | | 450 | 400 | 39 | 12,90 | 7,80 | 306 | 585 | 727 | 900 | |
| SC050/180CRN | 1800 | | 500 | 450 | 39 | 13,90 | 8,40 | 312 | 596 | 742 | 900 | |
| SC060/180CRN | 1800 | | 600 | 550 | 39 | 15,90 | 9,60 | 392 | 748 | 930 | 1200 | |

• We can make custom dimensions, after technical analysis. | Putem executa dimensiuni speciale, în urma unei analize tehnice. The mentioned code is for flat and hydronic version. | Codul menționat este doar pentru versiunea dreaptă și hidraulică.

* For other colours, put your desired RADOX colour code instead of 9010 (standard white). For more details, see page 168. Pentru alte culori, se pune codul culorii RADOX dorite în locul codului 9010 (standard alb). Mai multe detalii la pag. 168.

** When you order, you must mention the type of connection you require. The price changes according to the requirements. Când comandați trebuie să menționați tipul de alimentare necesar. Prețul se modifică în funcție de cerințe.

SCALA N

Valves are not included and must be ordered separately, if required.
Robineții nu sunt incluși și trebuie comandați separat, la cerere.

NEW/NOU

STANDARD TOWEL RADIATORS / RADIATOARE STANDARD DE BAIE

SUNIT

SUNIT has a classic elegance, a popular choice for a straight and simple towel rail. Available in chrome and RAL colours, SUNIT is a practical addition to any kitchen or bathroom interior.

SUNIT are o eleganță clasică, o alegere populară pentru un port-prosop drept și simplu. Disponibil în finisaj cromat și în culori RAL, SUNIT este o completare practică a oricărei bucătării sau săli de baie.

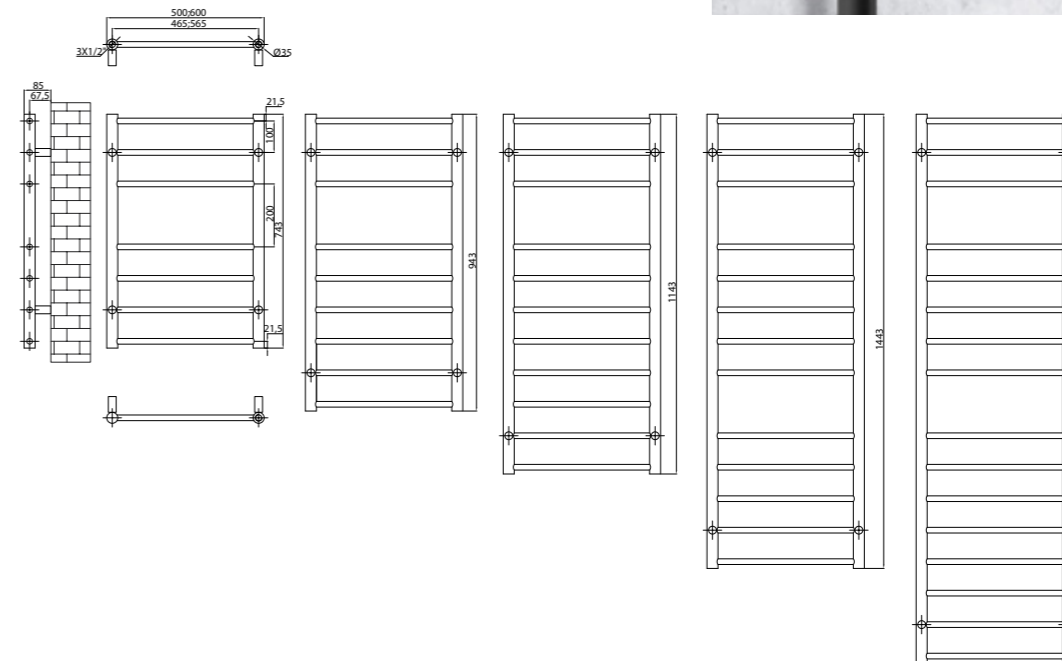

Max. working pressure/
Presiune max. de lucru
7 bar



Max. working temperature/
Temperatură max. de lucru
90°C



Mounting kit included/
Kit montaj inclus:
K13 page 177



Factory pressure test/
Presiune de probă:
10 bar



Elements/
Elemente:
Ø18mm



Collectors/
Colectori:
Ø35mm

| Code/ Cod | Finish / Finisaj | Height/ Înălțime (H) | Length/ Lățime (L) | Centres/ Interax (A) | No el/Nr elemente | Weight/ Greutate (kg) | Volume/ Volum (l) | OUTPUT/PUTERE TERMICĂ (watt) | | | |
|---------------------|------------------------|----------------------------|--------------------------|----------------------------|----------------------|-----------------------------|-------------------------|------------------------------|---------|---------|----------|
| | | | | | | | | Δt=30°C | Δt=50°C | Δt=60°C | electric |
| SUNIT050/074.3V9010 | RAL 9010 white/alb* | 743 | 500 | 465 | 7 | 3,12 | 1,81 | 87 | 167 | 208 | 150 |
| SUNIT060/074.3V9010 | | 743 | 600 | 565 | 7 | 3,41 | 1,95 | 98 | 187 | 233 | 150 |
| SUNIT050/094.3V9010 | | 943 | 500 | 465 | 9 | 3,98 | 2,31 | 112 | 213 | 266 | 300 |
| SUNIT060/094.3V9010 | | 943 | 600 | 565 | 9 | 4,35 | 2,49 | 125 | 239 | 298 | 300 |
| SUNIT050/114.3V9010 | | 1143 | 500 | 465 | 11 | 4,84 | 2,81 | 136 | 259 | 324 | 300 |
| SUNIT060/114.3V9010 | | 1143 | 600 | 565 | 11 | 5,30 | 3,03 | 152 | 291 | 363 | 300 |
| SUNIT050/144.3V9010 | | 1443 | 500 | 465 | 13 | 5,95 | 3,47 | 166 | 317 | 396 | 300 |
| SUNIT060/144.3V9010 | | 1443 | 600 | 565 | 13 | 6,49 | 3,73 | 185 | 354 | 442 | 300 |
| SUNIT050/174.3V9010 | | 1743 | 500 | 465 | 16 | 7,24 | 4,22 | 202 | 386 | 483 | 500 |
| SUNIT060/174.3V9010 | | 1743 | 600 | 565 | 16 | 7,91 | 4,54 | 223 | 432 | 540 | 500 |
| SUNIT050/074.3CR | Chrome / Cromat | 743 | 500 | 465 | 7 | 3,12 | 1,81 | 67 | 128 | 160 | 150 |
| SUNIT060/074.3CR | | 743 | 600 | 565 | 7 | 3,41 | 1,95 | 75 | 144 | 180 | 150 |
| SUNIT050/094.3CR | | 943 | 500 | 465 | 9 | 3,98 | 2,31 | 86 | 164 | 205 | 300 |
| SUNIT060/094.3CR | | 943 | 600 | 565 | 9 | 4,35 | 2,49 | 96 | 184 | 229 | 300 |
| SUNIT050/114.3CR | | 1143 | 500 | 465 | 11 | 4,84 | 2,81 | 105 | 199 | 249 | 300 |
| SUNIT060/114.3CR | | 1143 | 600 | 565 | 11 | 5,30 | 3,03 | 117 | 224 | 279 | 300 |
| SUNIT050/144.3CR | | 1443 | 500 | 465 | 13 | 5,95 | 3,47 | 128 | 244 | 304 | 300 |
| SUNIT060/144.3CR | | 1443 | 600 | 565 | 13 | 6,49 | 3,73 | 143 | 272 | 340 | 300 |
| SUNIT050/174.3CR | | 1743 | 500 | 465 | 16 | 7,24 | 4,22 | 156 | 297 | 371 | 500 |
| SUNIT060/174.3CR | | 1743 | 600 | 565 | 16 | 7,91 | 4,54 | 174 | 332 | 415 | 500 |

• We can make custom dimensions, after technical analysis. | Putem executa dimensiuni speciale, în urma unei analize tehnice.
The mentioned code is for hydronic version. | Codul menționat este pentru versiunea hidraulică.

Hydraulic connections/
Conexiuni hidraulice**



* For other colours, put your desired RADOX colour code instead of 9010 (standard white). For more details, see page 168
Pentru alte culori, se pune codul culorii RADOX dorite în locul codului 9010 (standard alb). Mai multe detalii la pag. 168

** When you order, you must mention the type of connection you require. The price changes according to the requirements.
Când comandați trebuie să menționați tipul de alimentare necesar. Prețul se modifică în funcție de cerințe.



SUNIT

Valves are not included and must be ordered separately, if required.
Robineții nu sunt incluși și trebuie comandați separat, la cerere.

APOLLO

APOLLO is a practical and attractive towel rail radiator. Its rounded columns which support contrasting flat panelled piping make it easy on the eyes. Available in sleek chrome and all RAL colours.

APOLLO este un radiator port-prosop, practic și atractiv. Contrastul dintre colectorii rotunzi și elementii ovali creează un efect vizual spectaculos. Este disponibil în finisaj crom și orice culoare RAL.

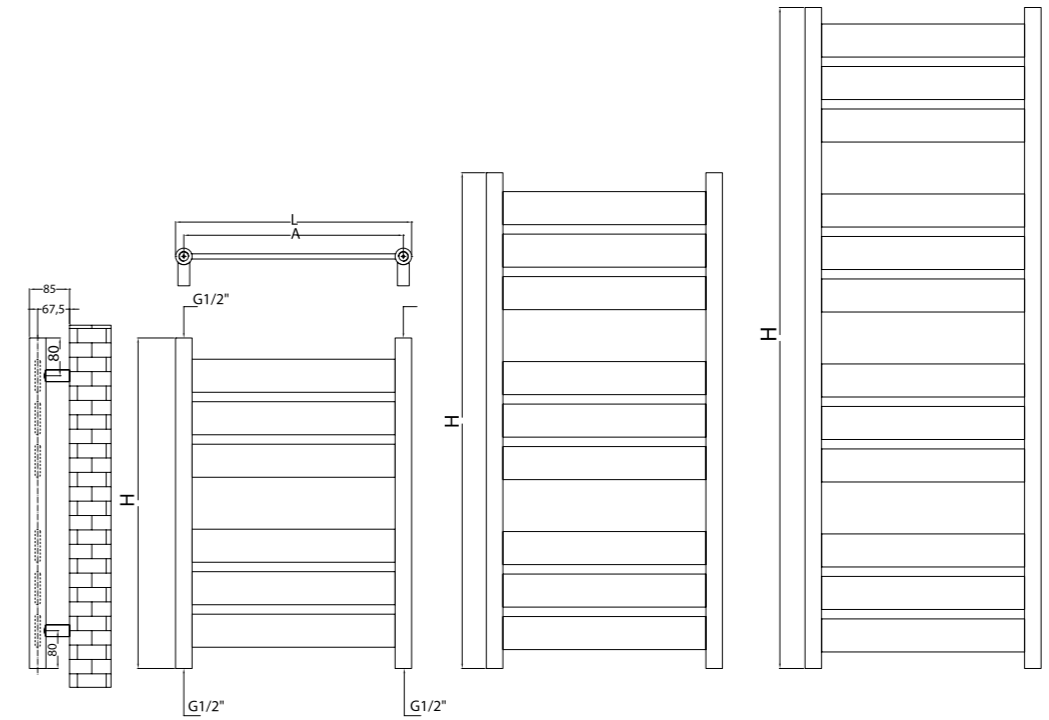

| | | | | | |
|---|---|--|---|-----------------------------------|------------------------------------|
| Max. working pressure/ Presiune max. de lucru 4 bar | Max. working temperature/ Temperatură max. de lucru 90° C | Mounting kit included/ Kit montaj inclus: K02 page 177 | Factory pressure test/ Presiune de probă: 5.2 bar | Elements/ Elemente: 70x11mm | Collectors/ Colectori: Ø35mm |
|---|---|--|---|-----------------------------------|------------------------------------|

| Code/ Cod | Finish / Finisaj | Height/ Înălțime (H) mm | Length/ Lățime (L) mm | Centres/ Interax (A) mm | No el/Nr elemente pcs | Weight/ Greutate kg | Volume/ Volum l | OUTPUT/PUTERE TERMICĂ (watt) | | | |
|------------------|------------------------|----------------------------------|--------------------------------|----------------------------------|-----------------------------|---------------------------|-----------------------|------------------------------|---------|---------|----------|
| | | | | | | | | Δt=30°C | Δt=50°C | Δt=60°C | electric |
| PL050/070V9010 | RAL 9010 white/alb* | 700 | 500 | 465 | 6 | 6,50 | 2,50 | 141 | 270 | 337 | 300 |
| PL050/105V9010KE | | 1050 | 500 | 465 | 9 | 9,80 | 3,70 | 164 | 313 | 391 | 300 |
| PL050/140V9010KE | | 1400 | 500 | 465 | 12 | 13,00 | 4,90 | 212 | 404 | 505 | 500 |
| PL050/070CKE | Chrome / Cromat | 700 | 500 | 465 | 6 | 6,50 | 2,50 | 109 | 208 | 260 | 300 |
| PL050/105CKE | | 1050 | 500 | 465 | 9 | 9,80 | 3,70 | 126 | 241 | 301 | 300 |
| PL050/140CKE | | 1400 | 500 | 465 | 12 | 13,00 | 4,90 | 163 | 311 | 389 | 500 |

We can make custom dimensions, after technical analysis. | Putem executa dimensiuni speciale, în urma unei analize tehnice.
The mentioned code is for hydronic version. | Codul menționat este pentru versiunea hidraulică.

Hydraulic connections/
Conexiuni hidraulice**

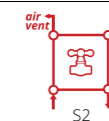

* For other colours, put your desired RADOX colour code instead of 9010 (standard white). For more details, see page 168
Pentru alte culori, se pune codul culorii RADOX dorite în locul codului 9010 (standard alb). Mai multe detalii la pag. 168
** When you order, you must mention the type of connection you require. The price changes according to the requirements.
Când comandați trebuie să menționați tipul de alimentare necesar. Prețul se modifică în funcție de cerințe.

APOLLO

Valves are not included and must be ordered separately, if required.
Robineții nu sunt incluși și trebuie comandați separat, la cerere.

APOLLO FLEXI

Thanks to its innovative design, APOLLO FLEXI generates warmth and homogeneous heating in bathrooms, kitchens, laundry rooms, foyers and any other room, benefiting of hot water through all the towel bars, including the flexible element. APOLLO FLEXI is very efficient and easy on the eyes, yet its biggest advantage is that drying the towel will not slow down the convection of the movement of air through the radiator for heating the room.

Datorită designului inovator, APOLLO FLEXI generează căldură și încălzește uniform băi, bucătării, spălătorii sau orice altă cameră, beneficiind de apă caldă prin toți elementii radiatorului, inclusiv prin elementul flexibil. APOLLO FLEXI este un radiator eficient și spectaculos, dar marele lui avantaj este că uscarea prosopului nu va încetini convecția căldurii generate de radiator în mediul ambiant.

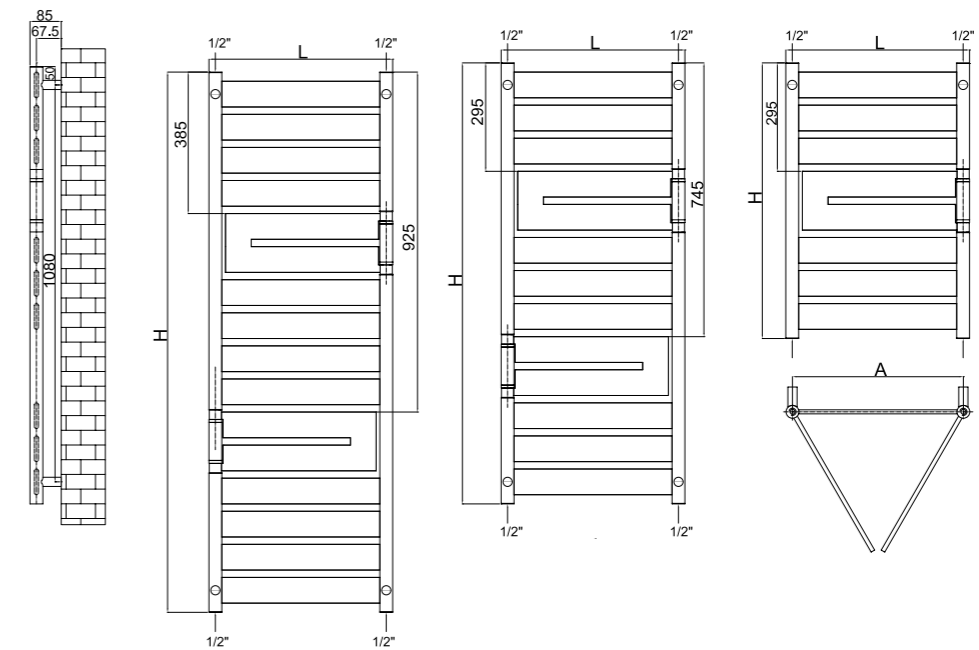

| | | | | | |
|---|---|--|---|-----------------------------------|------------------------------------|
| Max. working pressure/ Presiune max. de lucru 4 bar | Max. working temperature/ Temperatură max. de lucru 90° C | Mounting kit included/ Kit montaj inclus: K02 page 177 | Factory pressure test/ Presiune de probă: 5.2 bar | Elements/ Elemente: 70x11mm | Collectors/ Colectori: Ø35mm |
|---|---|--|---|-----------------------------------|------------------------------------|

| Code/ Cod | Finish / Finisaj | Height/ Înălțime (H) | Length/ Lățime (L) | Centres/ Interax (A) | No el/Nr elemente | Weight/ Greutate | Volume/ Volum | OUTPUT/PUTERE TERMICĂ (watt) | | | |
|-----------------|------------------------|----------------------------|--------------------------|----------------------------|----------------------|---------------------|------------------|------------------------------|---------|---------|----------|
| | | | | | | | | Δt=30°C | Δt=50°C | Δt=60°C | electric |
| APF050/075V9010 | RAL 9010 white/alb* | 750 | 500 | 465 | 8 | 10,80 | 3,90 | 177 | 341 | 426 | 300 |
| APF050/120V9010 | | 1200 | 500 | 465 | 13 | 15,70 | 5,70 | 287 | 551 | 689 | 600 |
| APF050/147V9010 | | 1470 | 500 | 465 | 16 | 18,60 | 6,90 | 352 | 677 | 847 | 900 |
| APF050/075CR | Chrome / Cromat | 750 | 500 | 465 | 8 | 10,80 | 3,90 | 136 | 262 | 328 | 300 |
| APF050/120CR | | 1200 | 500 | 465 | 13 | 15,70 | 5,70 | 220 | 424 | 530 | 600 |
| APF050/147CR | | 1470 | 500 | 465 | 16 | 18,60 | 6,90 | 271 | 521 | 651 | 900 |

We can make custom dimensions, after technical analysis. | Putem executa dimensiuni speciale, în urma unei analize tehnice.
The mentioned code is for hydronic version. | Codul menționat este pentru versiunea hidraulică.

Hydraulic connections/
Conexiuni hidraulice**

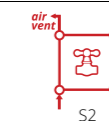

APOLLO FLEXI

Valves are not included and must be ordered separately, if required.
Robineții nu sunt incluși și trebuie comandați separat, la cerere.

* For other colours, put your desired RADOX colour code instead of 9010 (standard white). For more details, see page 168
Pentru alte culori, se pune codul culorii RADOX dorite în locul codului 9010 (standard alb). Mai multe detalii la pag. 168

** When you order, you must mention the type of connection you require. The price changes according to the requirements.
Când comandați trebuie să menționați tipul de alimentare necesar. Prețul se modifică în funcție de cerințe.

ARAMIS

Creating an unique visual effect, ARAMIS features slim columns connected to thick tubular rows which are open at either ends. Available in stylish colours or stainless steel, ARAMIS can be mounted left or right handed.

Designul unic al radiatorului ARAMIS creează un echilibru între colectorii subțiri și elementii tubulari deschiși la ambele capete. Este disponibil în orice culoare din gama RAL sau oțel inoxidabil și poate fi montat pe partea stângă sau pe partea dreaptă, în funcție de preferințe.

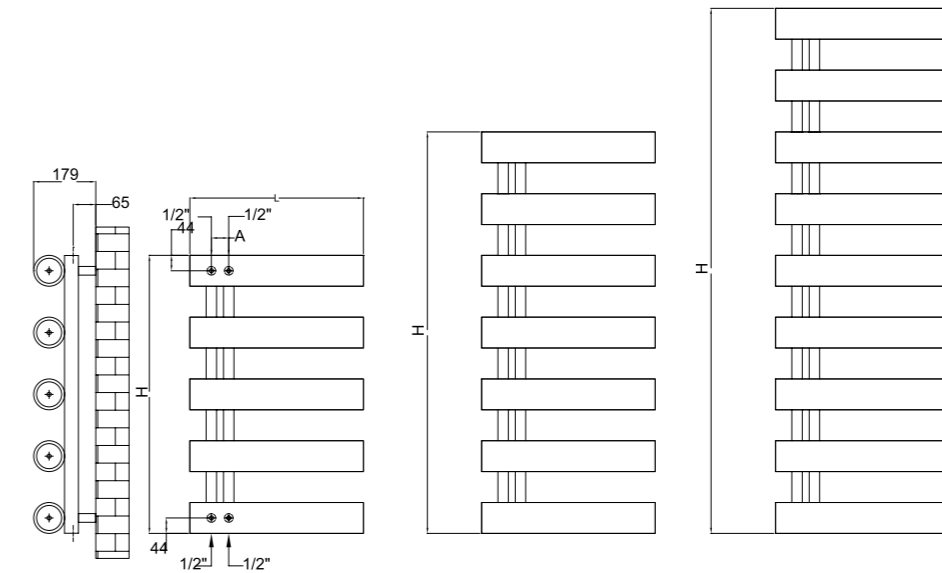
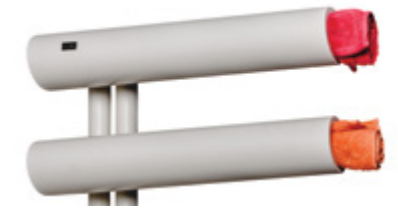

| Code/ Cod | Finish / Finisaj | Height/ Înălțime (H) | Length/ Lățime (L) | Centres/ Interax (A) | No el/Nr elementi | Weight/ Greutate | Volume/ Volum | OUTPUT/PUTERE TERMICĂ (watt) | | | |
|------------------|-------------------------|----------------------------|--------------------------|----------------------------|----------------------|---------------------|------------------|------------------------------|---------|---------|----------|
| | | | | | | | | Δt=30°C | Δt=50°C | Δt=60°C | electric |
| ARMS050/080V9010 | RAL 9010 white/alb* | 800 | 500 | 50 | 5 | 21,30 | 5,20 | 411 | 731 | 914 | 900 |
| AR050/115.6V9010 | | 1155 | 500 | 50 | 7 | 30,00 | 7,40 | 578 | 1027 | 1284 | 900 |
| AR050/151.2V9010 | | 1512 | 500 | 50 | 9 | 38,60 | 9,50 | 744 | 1323 | 1654 | 1200 |
| AR050/080XL | Stainless steel/INOX | 800 | 500 | 50 | 5 | 21,30 | 5,20 | 304 | 541 | 677 | 900 |
| AR050/115.6X | | 1155 | 500 | 50 | 7 | 30,00 | 7,40 | 428 | 761 | 951 | 900 |
| AR050/151.2XL | | 1512 | 500 | 50 | 9 | 38,60 | 9,50 | 551 | 980 | 1225 | 1200 |

⚙️ We can make custom dimensions, after technical analysis. | Putem executa dimensiuni speciale, în urma unei analize tehnice.
The mentioned code is for hydronic version. | Codul menționat este pentru versiunea hidraulică.

Hydraulic connections/
Conexiuni hidraulice**



ARAMIS

Valves are not included and must be ordered separately, if required.
Robineții nu sunt incluși și trebuie comandați separat, la cerere.

* For other colours, put your desired RADOX colour code instead of 9010 (standard white). For more details, see page 168
Pentru alte culori, se pune codul culorii RADOX dorite în locul codului 9010 (standard alb). Mai multe detalii la pag. 168
** When you order, you must mention the type of connection you require. The price changes according to the requirements.
Când comandați trebuie să menționați tipul de alimentare necesar. Prețul se modifică în funcție de cerințe.

NEW/NOU

DESIGNER TOWEL RADIATORS / RADIATOARE DE BAIE

ARIAL

Beautifully designed with round tubing, this elegant towel rail would be a striking addition to any bathroom or kitchen alike. Available in RAL colour, chrome plated and stainless steel, ARIAL is an eye-catching product with a minimalistic appeal.

Cu un design frumos și elegant, acest radiator port-prosop produce senzație în orice încăpere, baie sau bucătărie. Disponibil în variantă vopsită, în finisaj cromat și din oțel inoxidabil, ARIAL este un produs atrăgător, cu un aspect minimalist.

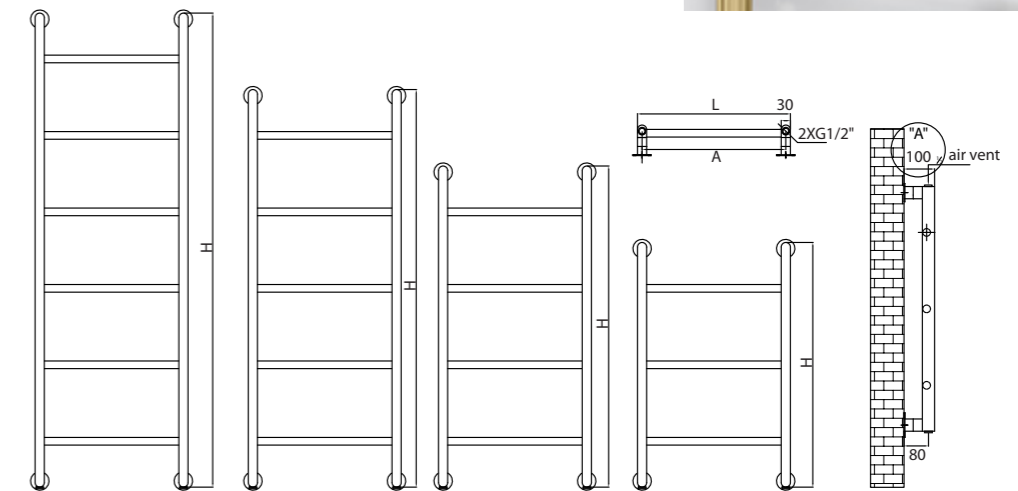

- Max. working pressure/
Presiune max. de lucru
7 bar
- Max. working temperature/
Temperatură max. de lucru
90°C
- Mounting kit included/
Kit montaj inclus
- Factory pressure test/
Presiune de probă:
10 bar
- Elements/
Elemente:
Ø25mm
- Collectors/
Colectori:
40x30mm

| Code/ Cod | Finish / Finisaj | Height/ Înălțime (H) mm | Length/ Lățime (L) mm | Centres/ Interax (A) mm | No el/Nr elemente pcs | Weight/ Greutate kg | Volume/ Volum l | OUTPUT/PUTERE TERMICĂ (watt) | | |
|------------------|------------------------------|----------------------------------|--------------------------------|----------------------------------|-----------------------------|---------------------------|-----------------------|------------------------------|---------|---------|
| | | | | | | | | Δt=30°C | Δt=50°C | Δt=60°C |
| ARIA050/065V9010 | RAL 9010 white/ alb* | 650 | 500 | 470 | 2 | 2,40 | 1,60 | 61 | 117 | 147 |
| ARIA060/065V9010 | | 650 | 600 | 570 | 2 | 2,50 | 1,60 | 66 | 125 | 224 |
| ARIA050/100V9010 | | 1000 | 500 | 470 | 3 | 3,60 | 2,40 | 94 | 179 | 301 |
| ARIA060/100V9010 | | 1000 | 600 | 570 | 3 | 3,80 | 2,50 | 100 | 191 | 379 |
| ARIA050/135V9010 | | 1350 | 500 | 470 | 4 | 4,90 | 3,20 | 126 | 241 | 157 |
| ARIA060/135V9010 | | 1350 | 600 | 570 | 4 | 5,20 | 3,40 | 135 | 257 | 239 |
| ARIA050/170V9010 | Chrome / Cromat | 1700 | 500 | 470 | 5 | 6,20 | 4,00 | 159 | 303 | 321 |
| ARIA060/170V9010 | | 1700 | 600 | 570 | 5 | 6,50 | 4,30 | 169 | 323 | 403 |
| ARIA050/065CR | | 650 | 500 | 470 | 2 | 2,40 | 1,60 | 47 | 90 | 113 |
| ARIA060/065CR | | 650 | 600 | 570 | 2 | 2,50 | 1,60 | 50 | 96 | 172 |
| ARIA050/100CR | | 1000 | 500 | 470 | 3 | 3,60 | 2,40 | 72 | 138 | 232 |
| ARIA060/100CR | | 1000 | 600 | 570 | 3 | 3,80 | 2,50 | 77 | 147 | 291 |
| ARIA050/135CR | Stainless steel / INOX | 1350 | 500 | 470 | 4 | 4,90 | 3,20 | 97 | 185 | 120 |
| ARIA060/135CR | | 1350 | 600 | 570 | 4 | 5,20 | 3,40 | 103 | 198 | 184 |
| ARIA050/170CR | | 1700 | 500 | 470 | 5 | 6,20 | 4,00 | 122 | 233 | 247 |
| ARIA060/170CR | | 1700 | 600 | 570 | 5 | 6,50 | 4,30 | 130 | 248 | 310 |
| ARIA050/065X | | 650 | 500 | 470 | 2 | 2,40 | 1,60 | 46 | 87 | 109 |
| ARIA060/065X | | 650 | 600 | 570 | 2 | 2,50 | 1,60 | 49 | 93 | 166 |
| ARIA050/100X | Stainless steel / INOX | 1000 | 500 | 470 | 3 | 3,60 | 2,40 | 70 | 133 | 223 |
| ARIA060/100X | | 1000 | 600 | 570 | 3 | 3,80 | 2,50 | 74 | 141 | 280 |
| ARIA050/135X | | 1350 | 500 | 470 | 4 | 4,90 | 3,20 | 94 | 178 | 116 |
| ARIA060/135X | | 1350 | 600 | 570 | 4 | 5,20 | 3,40 | 100 | 190 | 177 |
| ARIA050/170X | | 1700 | 500 | 470 | 5 | 6,20 | 4,00 | 118 | 224 | 238 |
| ARIA060/170X | | 1700 | 600 | 570 | 5 | 6,50 | 4,30 | 125 | 239 | 299 |

● We can make custom dimensions, after technical analysis. | Putem executa dimensiuni speciale, în urma unei analize tehnice.

Hydraulic connections/
Conexiuni hidraulice**



ARIAL

Valves are not included and must be ordered separately, if required.
Robineții nu sunt incluși și trebuie comandați separat, la cerere.

* For other colours, put your desired RADOX colour code instead of 9010 (standard white). For more details, see page 168
Pentru alte culori, se pune codul culorii RADOX dorite în locul codului 9010 (standard alb). Mai multe detalii la pag. 168
** When you order, you must mention the type of connection you require. The price changes according to the requirements.
Când comandați trebuie să menționați tipul de alimentare necesar. Prețul se modifică în funcție de cerințe.

NEW/NOU

ARIUS

Pleasing to the eye, ARIUS is an attractive variation to the traditional ladder style towel rail. Available in RAL colours and chrome finish, ARIUS is a cost effective and practical radiator.

Cu un design simplu, ARIUS reprezintă o variantă modernă și atractivă a radiatorului tradițional port-prosop. Disponibil în varianta vopsită și cromată, ARIUS este un radiator modern și eficient.

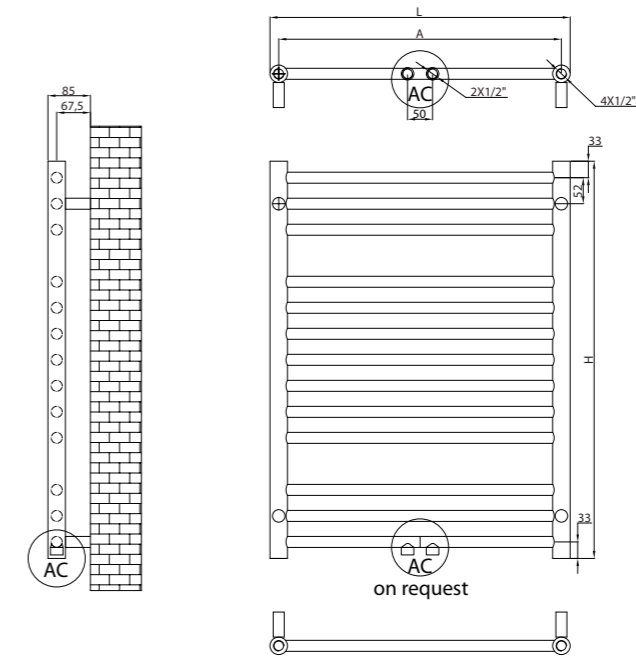
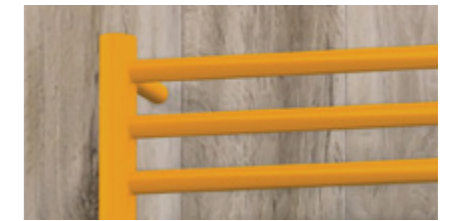

- Max. working pressure/
Presiune max. de lucru
7 bar
- Max. working temperature/
Temperatură max. de lucru
90 °C
- Mounting kit included/
Kit montaj inclus:
K03 page 177
- Factory pressure test/
Presiune de probă:
10 bar
- Elements/
Elemente:
Ø22mm
- Collectors/
Colectori:
Ø35mm

| Code/ Cod | Finish / Finisaj | Height/ Înălțime (H) | Length/ Lățime (L) | Centres/ Interax (A) | No el/Nr elemente | Weight/ Greutate | Volume/ Volum | OUTPUT/PUTERE TERMICĂ (watt) | | | |
|-------------------|------------------------|----------------------------|--------------------------|----------------------------|----------------------|---------------------|------------------|------------------------------|---------|---------|----------|
| | | | | | | | | Δt=30°C | Δt=50°C | Δt=60°C | electric |
| ARI040/079.4V9010 | RAL 9010 white/alb* | 794 | 400 | 365 | 13 | 4,19 | 2,62 | 120 | 230 | 288 | 300 |
| ARI050/079.4V9010 | | 794 | 500 | 465 | 13 | 4,86 | 3,03 | 143 | 275 | 344 | 300 |
| ARI060/079.4V9010 | | 794 | 600 | 565 | 13 | 5,54 | 3,44 | 166 | 320 | 400 | 300 |
| ARI040/121V9010 | | 1210 | 400 | 365 | 19 | 6,25 | 3,91 | 178 | 342 | 428 | 300 |
| ARI050/121V9010 | | 1210 | 500 | 465 | 19 | 7,23 | 4,51 | 212 | 408 | 510 | 500 |
| ARI060/121V9010 | | 1210 | 600 | 565 | 19 | 8,21 | 5,11 | 246 | 473 | 592 | 600 |
| ARI040/162.6V9010 | Chrome / Cromat | 1626 | 400 | 365 | 25 | 8,30 | 5,21 | 236 | 454 | 567 | 600 |
| ARI050/162.6V9010 | | 1626 | 500 | 465 | 25 | 9,60 | 5,99 | 281 | 540 | 675 | 600 |
| ARI060/162.6V9010 | | 1626 | 600 | 565 | 25 | 10,89 | 6,78 | 326 | 626 | 783 | 600 |
| ARI040/079.4CR | Chrome / Cromat | 794 | 400 | 365 | 13 | 4,19 | 2,62 | 92 | 177 | 222 | 300 |
| ARI050/079.4CR | | 794 | 500 | 465 | 13 | 4,86 | 3,03 | 110 | 212 | 265 | 300 |
| ARI060/079.4CR | | 794 | 600 | 565 | 13 | 5,54 | 3,44 | 128 | 246 | 308 | 300 |
| ARI040/121CR | | 1210 | 400 | 365 | 19 | 6,25 | 3,91 | 137 | 263 | 329 | 300 |
| ARI050/121CR | | 1210 | 500 | 465 | 19 | 7,23 | 4,51 | 163 | 314 | 392 | 500 |
| ARI060/121CR | | 1210 | 600 | 565 | 19 | 8,21 | 5,11 | 189 | 364 | 455 | 600 |
| ARI040/162.6CR | Chrome / Cromat | 1626 | 400 | 365 | 25 | 8,30 | 5,21 | 182 | 349 | 437 | 600 |
| ARI050/162.6CR | | 1626 | 500 | 465 | 25 | 9,60 | 5,99 | 216 | 416 | 519 | 600 |
| ARI060/162.6CR | | 1626 | 600 | 565 | 25 | 10,89 | 6,78 | 251 | 482 | 602 | 600 |

● We can make custom dimensions, after technical analysis. | Putem executa dimensiuni speciale, în urma unei analize tehnice.
The mentioned code is for hydronic version. | Codul menționat este pentru versiunea hidraulică.

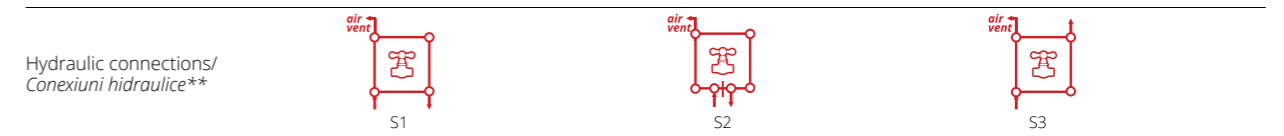

* For other colours, put your desired RADOX colour code instead of 9010 (standard white). For more details, see page 168
Pentru alte culori, se pune codul culorii RADOX dorite în locul codului 9010 (standard alb). Mai multe detalii la pag. 168
** When you order, you must mention the type of connection you require. The price changes according to the requirements.
Când comandați trebuie să menționați tipul de alimentare necesar. Prețul se modifică în funcție de cerințe.

ARIUS

Valves are not included and must be ordered separately, if required.
Robineții nu sunt incluși și trebuie comandați separat, la cerere.

AZTEC

AZTEC with its simple and elegant design, puts a new twist on a classic ladder style towel radiator. A square asymmetric tubular rail with room to warm up plenty of towels, AZTEC is available in RAL colours, chrome and stainless steel.

Disponibil în orice culoare RAL, crom sau inox, AZTEC este un radiator port-prosop care se desprinde de structura clasică tip scară a unui radiator de baie. Organizarea asimetrică a elementelor oferă spațiu generos pentru depozitarea a cât mai multor prosoape.

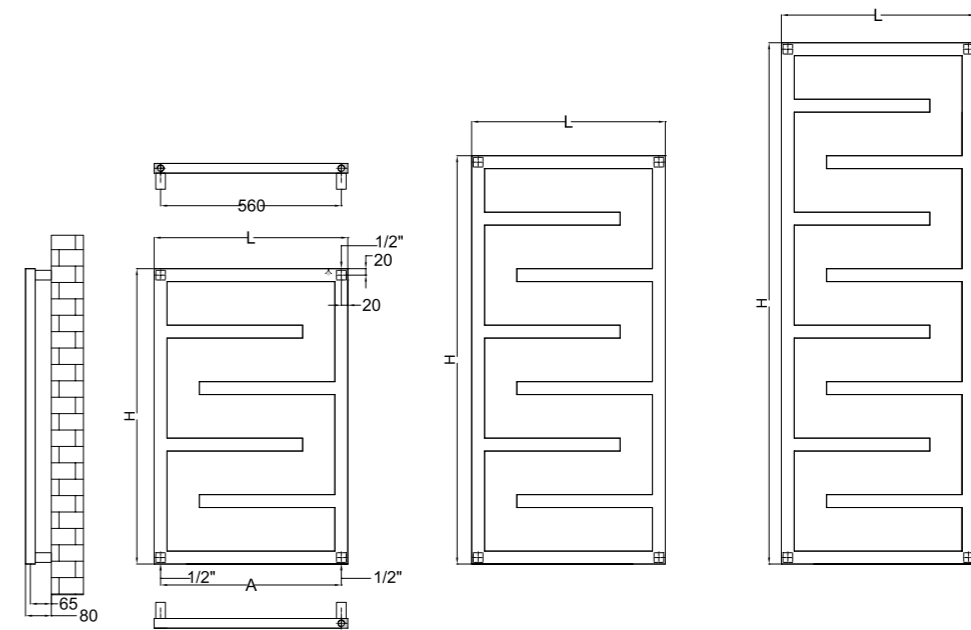

| | | | | | |
|--|--|---|--|-----------------------------------|--------------------------------------|
| Max. working pressure/ Presiune max. de lucru 10 bar | Max. working temperature/ Temperatură max. de lucru 90°C | Mounting kit included/ Kit montaj inclus K06 page 177 | Factory pressure test/ Presiune de probă: 13 bar | Elements/ Elemente: 40x30mm | Collectors/ Colectori: 40x30mm |
|--|--|---|--|-----------------------------------|--------------------------------------|

| Code/ Cod | Finish / Finisaj | Height/ Înălțime (H) | Length/ Lățime (L) | Centres/ Interax (A) | No el/Nr elemente | Weight/ Greutate | Volume/ Volum | OUTPUT/PUTERE TERMICĂ (watt) | | | |
|-------------------|--------------------------|----------------------------|--------------------------|----------------------------|----------------------|---------------------|------------------|------------------------------|---------|---------|----------|
| | | | | | | | | Δt=30°C | Δt=50°C | Δt=60°C | electric |
| SKU060/091.5V9010 | | 915 | 600 | 560 | 6 | 7,18 | 4,55 | 167 | 319 | 398 | 300 |
| SKU060/126.5V9010 | RAL 9010 white/alb* | 1265 | 600 | 560 | 8 | 9,61 | 6,08 | 223 | 426 | 533 | 500 |
| SKU060/161V9010 | | 1615 | 600 | 560 | 10 | 12,04 | 7,62 | 350 | 668 | 835 | 900 |
| SKU060/091.5CR | Chrome / Cromat | 915 | 600 | 560 | 6 | 7,18 | 4,55 | 128 | 245 | 306 | 300 |
| SKU060/126.5CR | | 1265 | 600 | 560 | 8 | 9,61 | 6,08 | 172 | 328 | 410 | 500 |
| SKU060/161.5CR | | 1615 | 600 | 560 | 10 | 12,04 | 7,62 | 269 | 514 | 642 | 900 |
| SKU060/091.5XL | Stainless steel /INOX | 915 | 600 | 560 | 6 | 7,18 | 4,55 | 124 | 236 | 295 | 300 |
| SKU060/126.5X | | 1265 | 600 | 560 | 8 | 9,61 | 6,08 | 165 | 316 | 395 | 500 |
| SKU060/161.5X | | 1615 | 600 | 560 | 10 | 12,04 | 7,62 | 259 | 495 | 618 | 900 |

We can make custom dimensions, after technical analysis. | Putem executa dimensiuni speciale, în urma unei analize tehnice.
The mentioned code is for hydronic version. | Codul menționat este pentru versiunea hidraulică.

Hydraulic connections/
Conexiuni hidraulice**



AZTEC

Valves are not included and must be ordered separately, if required.
Robineții nu sunt incluși și trebuie comandați separat, la cerere.

* For other colours, put your desired RADOX colour code instead of 9010 (standard white). For more details, see page 168
Pentru alte culori, se pune codul culorii RADOX dorite în locul codului 9010 (standard alb). Mai multe detalii la pag. 168
** When you order, you must mention the type of connection you require. The price changes according to the requirements.
Când comandați trebuie să menționați tipul de alimentare necesar. Prețul se modifică în funcție de cerințe.



BOKA

Valves are not included and must be ordered separately, if required.
Robineții nu sunt incluși și trebuie comandați separat, la cerere.





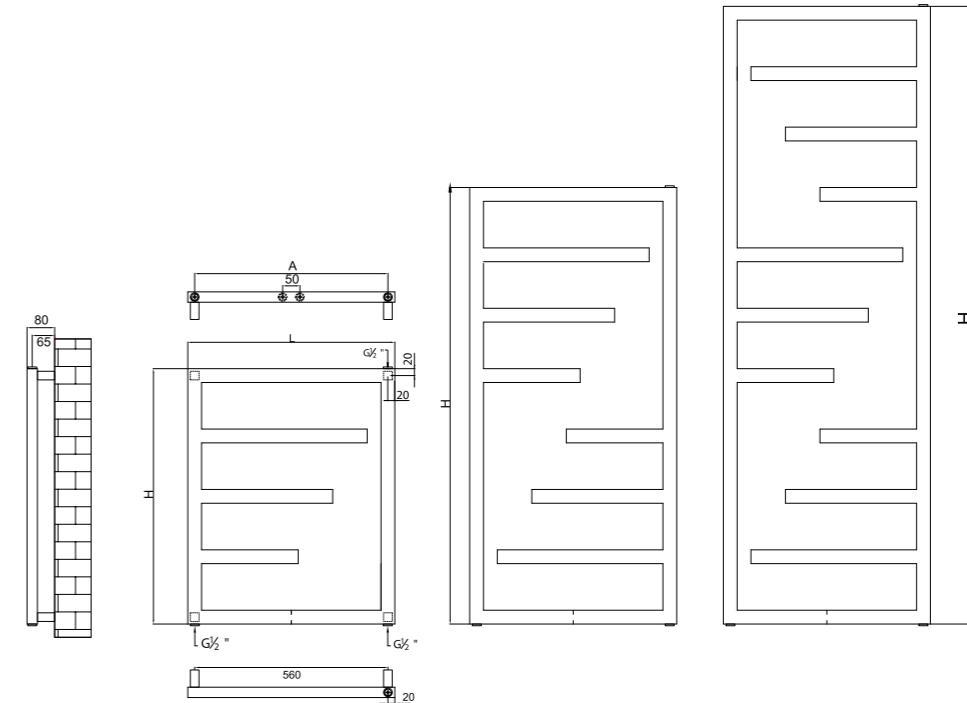
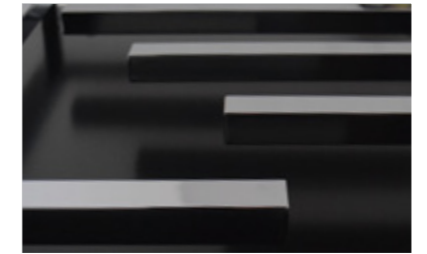

® BOKA

DESIGNER TOWEL RADIATORS / RADIATOARE DE BAIE

BOKA puts a new twist on a classic ladder style towel rail with a simple design that allows for the easy hanging of towels. BOKA is efficient, available in RAL colours or chrome plated, just a perfect addition to any bathroom or kitchen.

BOKA reprezintă o nouă formă a clasicului radiator port-prosoapă, cu un design simplu, care permite așezarea ușoară a prosoapelor. Disponibil în varianta vopsită sau cromată, BOKA se adaptează perfect oricărei băi sau bucătării.



| | | | | | |
|--|---|---|--|---|--|
|  Max. working pressure/ Presiune max. de lucru 10 bar |  Max. working temperature/ Temperatură max. de lucru 90 °C |  Mounting kit included/ Kit montaj inclus K06 page 177 |  Factory pressure test/ Presiune de probă: 13 bar |  Elements/ Elemente: 40x30mm |  Collectors/ Colectori: 40x30mm |
|--|---|---|--|---|--|

| Code/ Cod | Finish / Finisaj | Height/ Înălțime (H) mm | Length/ Lățime (L) mm | Centres/ Interax (A) mm | No el/Nr elemente pcs | Weight/ Greutate kg | Volume/ Volum l | OUTPUT/PUTERE TERMICĂ (watt) | | | |
|-------------------|------------------------|----------------------------------|--------------------------------|----------------------------------|-----------------------------|---------------------------|-----------------------|------------------------------|--------------|--------------|---------------|
| | | | | | | | | Δt=30°C W | Δt=50°C W | Δt=60°C W | electric w |
| BOK060/074V9010 | RAL 9010 white/alb* | 740 | 600 | 560 | 5 | 6,40 | 4,10 | 133 | 256 | 320 | 300 |
| BOK060/126.5V9010 | | 1265 | 600 | 560 | 8 | 10,20 | 6,50 | 213 | 409 | 511 | 500 |
| BOK060/179V9010 | | 1790 | 600 | 560 | 11 | 14,10 | 8,90 | 292 | 562 | 702 | 600 |
| BOK060/074CR | Chrome/ Cromat | 740 | 600 | 560 | 5 | 6,40 | 4,10 | 102 | 197 | 246 | 300 |
| BOK060/126.5CR | | 1265 | 600 | 560 | 8 | 10,20 | 6,50 | 164 | 315 | 393 | 500 |
| BOK060/179CR | | 1790 | 600 | 560 | 11 | 14,10 | 8,90 | 225 | 432 | 540 | 600 |

• We can make custom dimensions, after technical analysis. | Putem executa dimensiuni speciale, în urma unei analize tehnice.
The mentioned code is for hydronic version. | Codul menționat este pentru versiunea hidraulică.

Hydraulic connections/
Conexiuni hidraulice**



* For other colours, put your desired RADOX colour code instead of 9010 (standard white). For more details, see page 168
Pentru alte culori, se pune codul culorii RADOX dorite în locul codului 9010 (standard alb). Mai multe detalii la pag. 168

** When you order, you must mention the type of connection you require. The price changes according to the requirements.
Când comandați trebuie să menționați tipul de alimentare necesar. Prețul se modifică în funcție de cerințe.

BREAK Q

BREAK Q is both stylish and functional with ample room for towels. Contemporary designed, BREAK Q is available in RAL colours and also in special colours such as textured black, white, beige or silver grey.

BREAK Q este un radiator elegant și funcțional, care dispune de spații generoase pentru depozitarea și încălzirea prosoapelor. Cu un design modern, BREAK Q este disponibil în culorile RAL și de asemenea, în culori speciale, cum ar fi culorile texturate (negru, gri, bej sau alb)

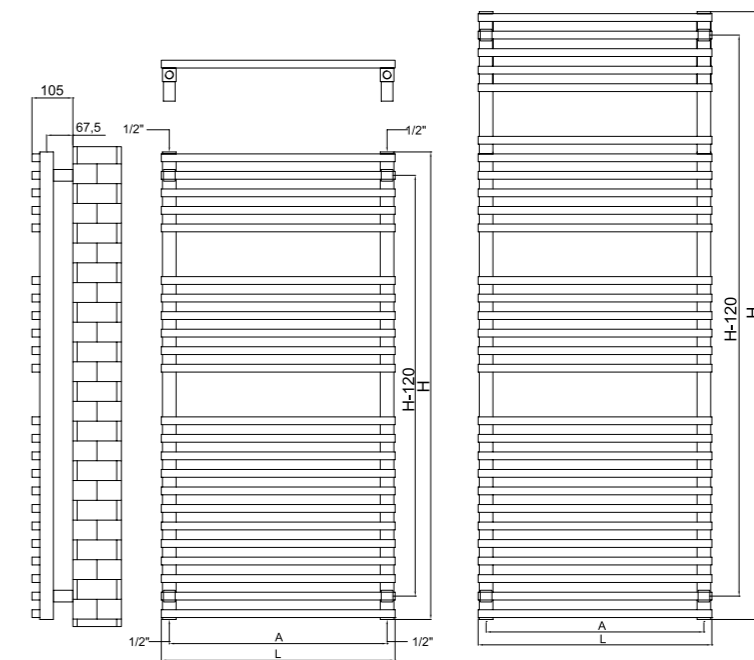

| Code/ Cod | Finish / Finisaj | Height/ Înălțime (H) | Length/ Lățime (L) | Centres/ Interax (A) | No el/Nr elemente | Weight/ Greutate (kg) | Volume/ Volum (l) | OUTPUT/PUTERE TERMICĂ (watt) | | | |
|-----------------|---------------------|----------------------------|--------------------------|----------------------------|----------------------|-----------------------------|-------------------------|------------------------------|---------|---------|----------|
| | | | | | | | | Δt=30°C | Δt=50°C | Δt=60°C | electric |
| BKQ050/120V9010 | | 1200 | 500 | 459 | 23 | 13,80 | 5,80 | 318 | 607 | 759 | 600 |
| BKQ060/120V9010 | RAL 9010 | 1200 | 600 | 559 | 23 | 15,80 | 6,40 | 367 | 699 | 874 | 600 |
| BKQ050/156V9010 | white/alb* | 1560 | 500 | 459 | 29 | 17,60 | 7,40 | 404 | 772 | 965 | 900 |
| BKQ060/156V9010 | | 1560 | 600 | 559 | 29 | 20,10 | 8,20 | 465 | 888 | 1110 | 900 |

⚙️ We can make custom dimensions, after technical analysis. | Putem executa dimensiuni speciale, în urma unei analize tehnice.
The mentioned code is for hydronic version. | Codul menționat este pentru versiunea hidraulică.

Hydraulic connections/
Conexiuni hidraulice**

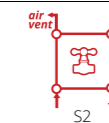

BREAK Q

Valves are not included and must be ordered separately, if required.
Robineții nu sunt incluși și trebuie comandați separat, la cerere.

* For other colours, put your desired RADOX colour code instead of 9010 (standard white). For more details, see page 168
Pentru alte culori, se pune codul culorii RADOX dorite în locul codului 9010 (standard alb). Mai multe detalii la pag. 168
** When you order, you must mention the type of connection you require. The price changes according to the requirements.
Când comandați trebuie să menționați tipul de alimentare necesar. Prețul se modifică în funcție de cerințe.

NEW/NOU

DOHA

New for this year, DOHA is perfect for any modern bathroom. Available in single or double configuration (DOHA BI), DOHA has impressive outputs to keep your towels and bathroom warm.

Un model nou în acest an, DOHA este perfect pentru orice baie modernă. Disponibil în configurație simplă sau dublă (DOHA BI), DOHA are un randament termic foarte bun, uscând prosoapele și încălzind și camera.

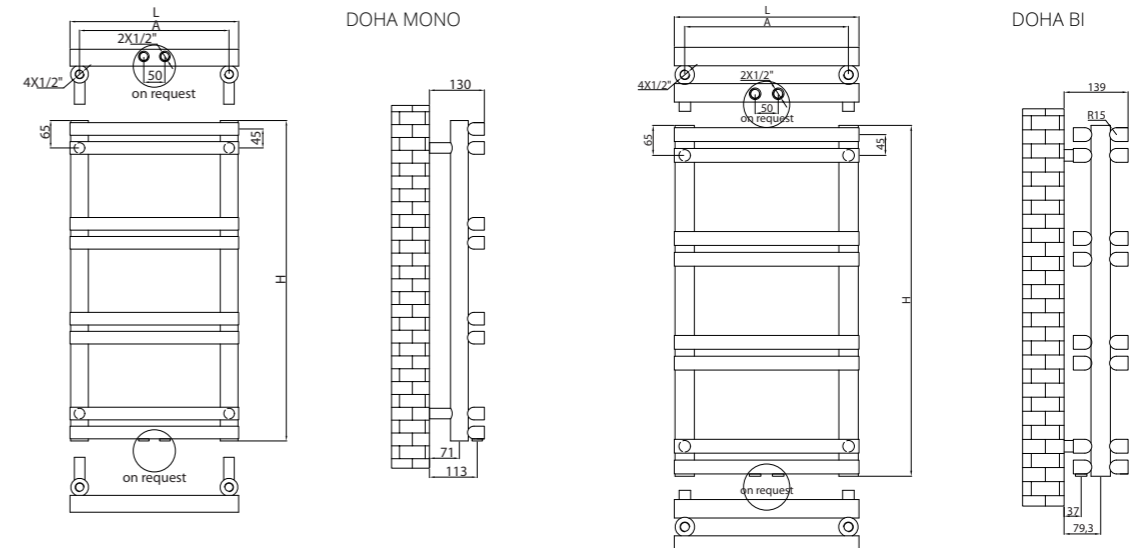

- Max. working pressure/
Presiune max. de lucru
10 bar
- Max. working temperature/
Temperatură max. de lucru
90° C
- Mounting kit included/
Kit montaj inclus
K02/06 page 177
- Factory pressure test/
Presiune de probă:
13 bar
- Elements/
Elemente:
40x30mm
- Collectors/
Colectori:
Ø42mm

| Code/ Cod | Finish / Finisaj | Height/ Înălțime (H) | Length/ Lățime (L) | Centres/ Interax (A) | No el/Nr elemente | Weight/ Greu- tate | Volume/ Volum | OUTPUT/PUTERE TERMICĂ (watt) | | | | |
|--------------------|----------------------------|----------------------------|--------------------------|----------------------------|----------------------|--------------------------|------------------|------------------------------|---------|---------|----------|-----|
| | | | | | | | | Δt=30°C | Δt=50°C | Δt=60°C | electric | |
| | | mm | mm | mm | pcs | kg | l | W | W | W | W | |
| DOH040/031V9010AC | RAL 9010 white/ alb* | 310 | 400 | 358 | 4 | 3,48 | 2,22 | 73 | 140 | 175 | 150 | |
| DOH050/031V9010AC | | 310 | 500 | 458 | 4 | 4,10 | 2,58 | 86 | 165 | 206 | 150 | |
| DOH060/031V9010AC | | 310 | 600 | 558 | 4 | 4,6 | 2,95 | 99 | 190 | 238 | 150 | |
| DOH040/076V9010AC | | 760 | 400 | 358 | 8 | 7,51 | 4,76 | 156 | 300 | 375 | 300 | |
| DOH050/076V9010AC | | 760 | 500 | 458 | 8 | 8,63 | 5,5 | 182 | 350 | 438 | 300 | |
| DOH060/076V9010AC | | 760 | 600 | 558 | 8 | 9,76 | 6,24 | 205 | 395 | 494 | 500 | |
| DOH040/121V9010AC | | 1210 | 400 | 358 | 12 | 11,53 | 7,31 | 237 | 455 | 569 | 600 | |
| DOH050/121V9010AC | | 1210 | 500 | 458 | 12 | 13,23 | 8,42 | 276 | 530 | 663 | 600 | |
| DOH060/121V9010AC | | 1210 | 600 | 558 | 12 | 14,92 | 9,52 | 315 | 605 | 756 | 600 | |
| DOH040/166V9010AC | | 1660 | 400 | 358 | 16 | 15,56 | 9,86 | 320 | 615 | 769 | 600 | |
| DOH050/166V9010AC | | 1660 | 500 | 458 | 16 | 17,82 | 11,34 | 372 | 715 | 894 | 900 | |
| DOH060/166V9010AC | | 1660 | 600 | 558 | 16 | 20,07 | 12,81 | 424 | 815 | 1019 | 900 | |
| DOHB040/031V9010AC | | RAL 9010 white/ alb* | 310 | 400 | 358 | 8 | 5,71 | 3,69 | 125 | 240 | 300 | 300 |
| DOHB050/031V9010AC | | | 310 | 500 | 458 | 8 | 6,83 | 4,43 | 151 | 290 | 363 | 300 |
| DOHB060/031V9010AC | | | 310 | 600 | 558 | 8 | 7,95 | 5,16 | 177 | 340 | 425 | 300 |
| DOHB040/076V9010AC | | | 760 | 400 | 358 | 16 | 11,96 | 7,71 | 257 | 495 | 619 | 600 |
| DOHB050/076V9010AC | | | 760 | 500 | 458 | 16 | 14,21 | 9,18 | 309 | 595 | 744 | 600 |
| DOHB060/076V9010AC | | | 760 | 600 | 558 | 16 | 16,45 | 10,17 | 361 | 695 | 869 | 900 |
| DOHB040/121V9010AC | 1210 | | 400 | 358 | 24 | 18,22 | 11,73 | 393 | 755 | 944 | 900 | |
| DOHB050/121V9010AC | 1210 | | 500 | 458 | 24 | 21,58 | 13,94 | 468 | 900 | 1125 | 1200 | |
| DOHB060/121V9010AC | 1210 | | 600 | 558 | 24 | 24,95 | 16,15 | 546 | 1050 | 1313 | 1200 | |
| DOHB040/166V9010AC | 1660 | | 400 | 358 | 32 | 24,48 | 15,76 | 525 | 1010 | 1263 | 1200 | |
| DOHB050/166V9010AC | 1660 | | 500 | 458 | 32 | 28,96 | 18,7 | 629 | 1210 | 1513 | 1500 | |
| DOHB060/166V9010AC | 1660 | | 600 | 558 | 32 | 33,45 | 21,65 | 731 | 1405 | 1756 | 1500 | |

• We can make custom dimensions, after technical analysis. | Putem executa dimensiuni speciale, în urma unei analize tehnice.
The mentioned code is for hydronic version. | Codul menționat este pentru versiunea hidraulică.

Hydraulic connections/
Conexiuni hidraulice**

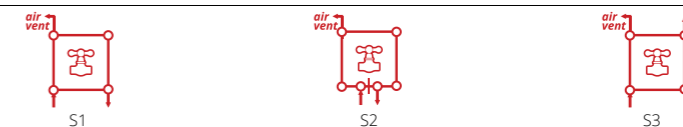

* For other colours, put your desired RADOX colour code instead of 9010 (standard white). For more details, see page 168
Pentru alte culori, se pune codul culorii RADOX dorite în locul codului 9010 (standard alb). Mai multe detalii la pag. 168

** When you order, you must mention the type of connection you require. The price changes according to the requirements.
Când comandați trebuie să menționați tipul de alimentare necesar. Prețul se modifică în funcție de cerințe.

DOHA





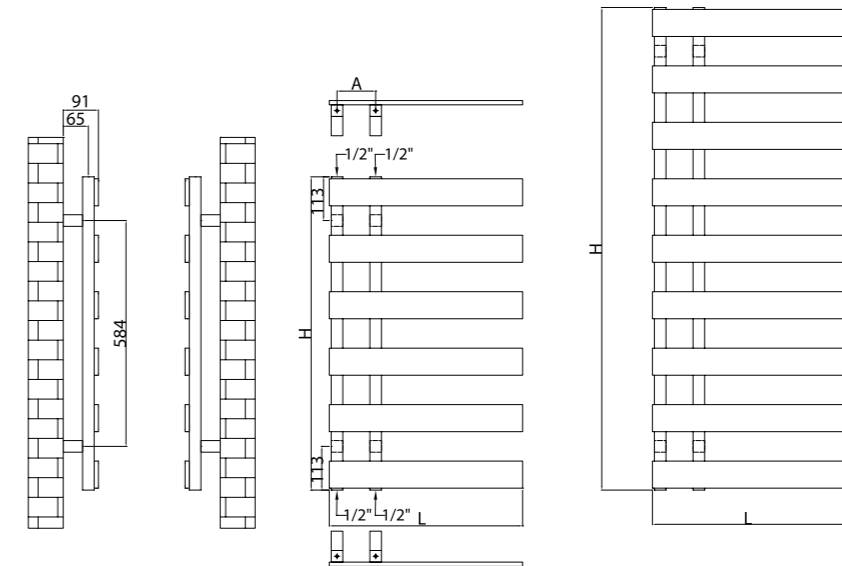

Valves are not included and must be ordered separately, if required.
Robineții nu sunt incluși și trebuie comandați separat, la cerere.

DORA 70

Stretching out asymmetrically to one side, DORA 70 is notably stylish with its slim, rectangular pipes. It can be mounted left or right handed upon your request. Available in all RAL colours and sleek chrome, DORA 70 provides an attractive means to heat bathrooms, kitchens, laundry rooms, foyers and virtually any room where comfort is of prime importance and space is limited.

DORA 70 completează gama de radiatoare de baie moderne cu un design rectangular și elegant. Poate fi instalat în funcție de preferințe, pe partea stângă sau dreaptă. Este disponibil în orice culoare RAL și crom, ceea ce îl face perfect pentru baie, bucătărie sau, practic, orice cameră în care confortul este o prioritate, dar spațiul este limitat.



| | | | | | |
|---|--|---|---|---|--|
|  Max. working pressure/ Presiune max. de lucru 4 bar |  Max. working temperature/ Temperatură max. de lucru 90°C |  Mounting kit included/ Kit montaj inclus K06 page 177 |  Factory pressure test/ Presiune de probă: 5.2 bar |  Elements/ Elemente: 70x11mm |  Collectors/ Colectori: 30x30mm |
|---|--|---|---|---|--|

| Code/ Cod | Finish / Finisaj | Height/ Înălțime (H) | Length/ Lățime (L) | Centres/ Interax (A) | No el/Nr elemente | Weight/ Greutate | Volume/ Volum | OUTPUT/PUTERE TERMICĂ (watt) | | | |
|---------------------|---------------------|----------------------------|--------------------------|----------------------------|----------------------|---------------------|------------------|------------------------------|---------|---------|----------|
| | | | | | | | | Δt=30°C | Δt=50°C | Δt=60°C | electric |
| DOR70050/080V9010 | RAL 9010 | 810 | 500 | 100 | 6 | 7,51 | 2,73 | 167 | 319 | 399 | 300 |
| DOR70050/123.5V9010 | white/alb* | 1248 | 500 | 100 | 9 | 11,36 | 4,15 | 253 | 483 | 603 | 600 |
| DOR70050/080CR | Chrome / Cromat | 810 | 500 | 100 | 6 | 7,51 | 2,73 | 129 | 245 | 307 | 300 |
| DOR70050/123.5CR | | 1248 | 500 | 100 | 9 | 11,36 | 4,15 | 195 | 371 | 464 | 600 |

 We can make custom dimensions, after technical analysis. | Putem executa dimensiuni speciale, în urma unei analize tehnice.
The mentioned code is for hydronic version. | Codul menționat este pentru versiunea hidraulică.

Hydraulic connections/
Conexiuni hidraulice**

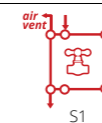

* For other colours, put your desired RADOX colour code instead of 9010 (standard white). For more details, see page 168
Pentru alte culori, se pune codul culorii RADOX dorite în locul codului 9010 (standard alb). Mai multe detalii la pag. 168
** When you order, you must mention the type of connection you require. The price changes according to the requirements.
Când comandați trebuie să menționați tipul de alimentare necesar. Prețul se modifică în funcție de cerințe.

DORA 70

Valves are not included and must be ordered separately, if required.
Robineții nu sunt incluși și trebuie comandați separat, la cerere.

EMPIRE

This traditional English steel towel rail is an ideal option for restoring a period setting or creating an individual style. Floor standing or wall mounted, EMPIRE is all about authentic elegance, distinguished luxury, all available in chrome or RAL colours.

Un radiator din oțel care amintește de stilul tradițional englezesc, EMPIRE devine piesa de rezistență într-un ansamblu de design clasic. EMPIRE poate fi montat pe perete sau pe podea și întrunește toate criteriile de eleganță autentică și rafinament, fiind disponibil cromat sau în orice culoare RAL.

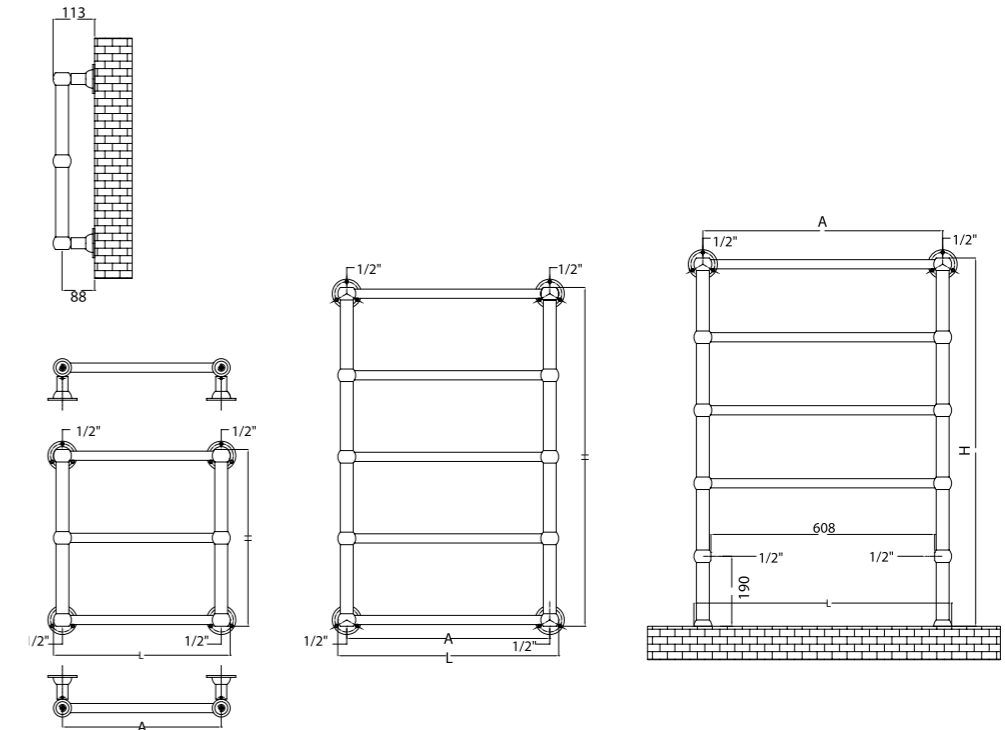

| | | | | | |
|--|---|--|--|---------------------------------|------------------------------------|
| Max. working pressure/ Presiune max. de lucru 10 bar | Max. working temperature/ Temperatură max. de lucru 90 °C | Mounting kit included/ Kit montaj inclus K03/07 page 177 | Factory pressure test/ Presiune de probă: 13 bar | Elements/ Elemente: Ø25mm | Collectors/ Colectori: Ø35mm |
|--|---|--|--|---------------------------------|------------------------------------|

| Code/ Cod | Finish / Finisaj | Height/ Înălțime (H) | Length/ Lățime (L) | Centres/ Interax (A) | No el/Nr elemente | Weight/ Greutate | Volume/ Volum | OUTPUT/PUTERE TERMICĂ (watt) | | | |
|--------------|------------------------|----------------------------|--------------------------|----------------------------|----------------------|---------------------|------------------|------------------------------|---------|---------|----------|
| | | | | | | | | Δt=30°C | Δt=50°C | Δt=60°C | electric |
| EM48ORNV9010 | RAL 9010 white/alb* | 480 | 480 | 430 | 3 | 2,60 | 1,20 | 52 | 99 | 124 | 150 |
| EM60ORNV9010 | | 920 | 600 | 550 | 5 | 5,10 | 2,50 | 106 | 202 | 253 | 300 |
| EM70ORNV9010 | | 1000 | 700 | 650 | 5 | 5,70 | 2,80 | 121 | 232 | 289 | 300 |
| EM48ERNCR | Chrome / Cromat | 480 | 480 | 430 | 3 | 2,60 | 1,20 | 40 | 76 | 95 | 150 |
| EM60ORNCR | | 920 | 600 | 550 | 5 | 5,10 | 2,50 | 82 | 156 | 195 | 300 |
| EM70ORNCR | | 1000 | 700 | 650 | 5 | 5,70 | 2,80 | 93 | 178 | 223 | 300 |

We can make custom dimensions, after technical analysis. | Putem executa dimensiuni speciale, în urma unei analize tehnice.
 The mentioned code is for hydronic version. | Codul menționat este pentru versiunea hidraulică.

Hydraulic connections/
Conexiuni hidraulice**

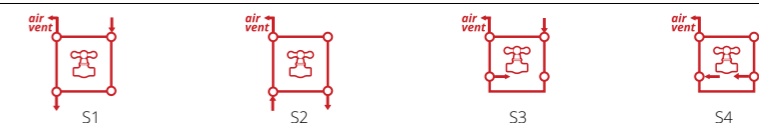

EMPIRE

Valves are not included and must be ordered separately, if required.
Robineții nu sunt incluși și trebuie comandați separat, la cerere.

* For other colours, put your desired RADOX colour code instead of 9010 (standard white). For more details, see page 168
Pentru alte culori, se pune codul culorii RADOX dorite în locul codului 9010 (standard alb). Mai multe detalii la pag. 168
** When you order, you must mention the type of connection you require. The price changes according to the requirements.
Când comandați trebuie să menționați tipul de alimentare necesar. Prețul se modifică în funcție de cerințe.

EMPIRE MULTI

With a high degree of heat output, EMPIRE MULTI is the ideal combination of versatility, attractiveness, and warming comfort perfect for any bathroom or utility room. Yet its biggest advantage is that drying the towel will not slow down the convection of the movement of air through the radiator for heating the room.

EMPIRE MULTI are toate calitățile pentru a fi perfect pentru orice baie: putere termică, design spectaculos și versatilitate. Un radiator port-prosop somptuos, care a fost atent proiectat pentru a oferi performanță maximă. Iar marele lui avantaj este că uscarea prosopului nu va încetini convecția căldurii generate de radiator în mediul ambiant.

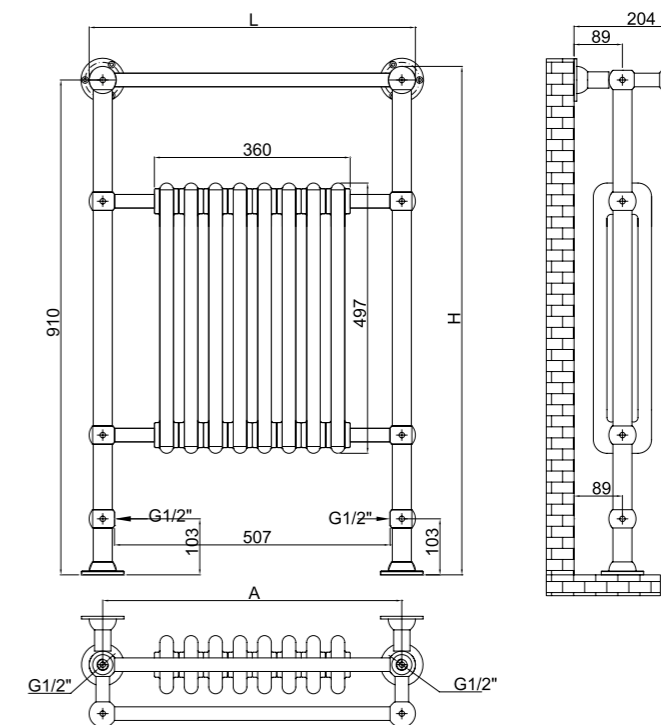

| | | | | | |
|--|---|---|--|---------------------------------|------------------------------------|
| Max. working pressure/ Presiune max. de lucru 10 bar | Max. working temperature/ Temperatură max. de lucru 90 °C | Mounting kit included/ Kit montaj inclus K07 page 177 | Factory pressure test/ Presiune de probă: 13 bar | Elements/ Elemente: Ø25mm | Collectors/ Colectori: Ø35mm |
|--|---|---|--|---------------------------------|------------------------------------|

| Code/ Cod | Finish / Finisaj | Height/ Înălțime (H) mm | Length/ Lățime (L) mm | Centres/ Interax (A) mm | No el/Nr elemente pcs | Weight/ Greutate kg | Volume/ Volum l | OUTPUT/PUTERE TERMICĂ (watt) | | |
|-------------------|------------------------|----------------------------------|--------------------------------|----------------------------------|-----------------------------|---------------------------|-----------------------|---------------------------------|---------|---------|
| | | | | | | | | Δt=30°C | Δt=50°C | Δt=60°C |
| EMM060/093.5V9010 | RAL 9010 white/alb* | 935 | 600 | 550 | 8 | 19,20 | 8,50 | 333 | 636 | 795 |
| EMM060/093.5CR | Chrome / Cromat | 935 | 600 | 550 | 8 | 19,20 | 8,50 | 256 | 489 | 611 |

We can make custom dimensions, after technical analysis. | Putem executa dimensiuni speciale, în urma unei analize tehnice.

Hydraulic connections/
Conexiuni hidraulice**

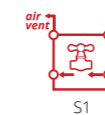

S1

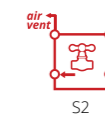

S2

* For other colours, put your desired RADOX colour code instead of 9010 (standard white). For more details, see page 168
Pentru alte culori, se pune codul culorii RADOX dorite în locul codului 9010 (standard alb). Mai multe detalii la pag. 168

** When you order, you must mention the type of connection you require. The price changes according to the requirements.
Când comandați trebuie să menționați tipul de alimentare necesar. Prețul se modifică în funcție de cerințe.

EMPIRE MULTI

Valves are not included and must be ordered separately, if required.
Robineții nu sunt incluși și trebuie comandați separat, la cerere.

ESSE

The ultra slim ESSE features flat tubes with a subtle curving profile that flows smoothly, looking perfect in any contemporary setting. With its attractive shape, ESSE can either be used as a supplemental heater or be the sole source of heat for a smaller room.

Un model ultra suplu cu un profil subțire, ușor curbat care se încadrează perfect în orice schemă de design modern. ESSE poate fi folosit fie ca element suplimentar de încălzire, fie ca sursă unică de căldură pentru un spațiu mai mic.

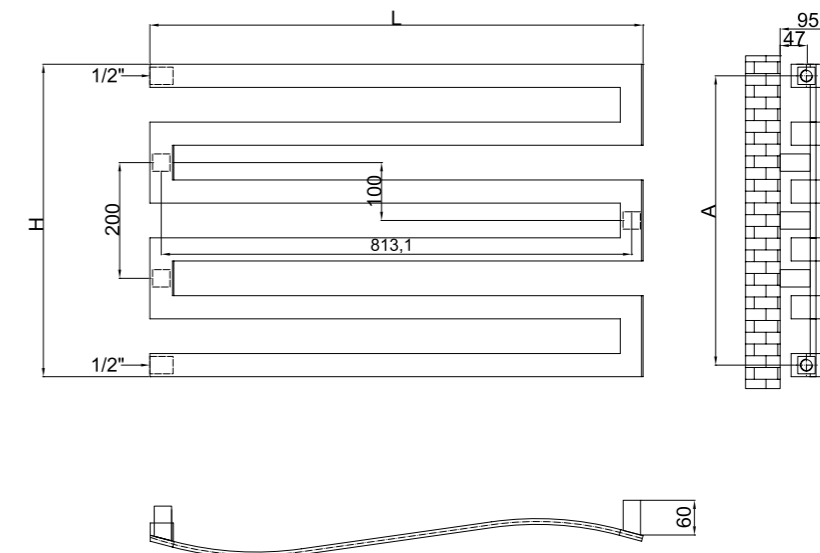

| Code/ Cod | Finish / Finisaj | Height/ Înălțime (H) mm | Length/ Lățime (L) mm | Centres/ Interax (A) mm | No el/Nr elemente pcs | Weight/ Greutate kg | Volume/ Volum l | OUTPUT/PUTERE TERMICĂ (watt) | | |
|----------------|------------------------|----------------------------------|--------------------------------|----------------------------------|-----------------------------|---------------------------|-----------------------|---------------------------------|--------------|--------------|
| | | | | | | | | Δt=30°C W | Δt=50°C W | Δt=60°C W |
| ES054/085V9010 | RAL 9010 white/alb* | 540 | 850 | 500 | 6 | 6,00 | 1,40 | 142 | 271 | 339 |
| ES054/085CR | Chrome / Cromat | 540 | 850 | 500 | 6 | 6,00 | 1,40 | 109 | 208 | 261 |

● We can make custom dimensions, after technical analysis. | Putem executa dimensiuni speciale, în urma unei analize tehnice.

Hydraulic connections/
Conexiuni hidraulice**



S1

* For other colours, put your desired RADOX colour code instead of 9010 (standard white). For more details, see page 168
Pentru alte culori, se pune codul culorii RADOX dorite în locul codului 9010 (standard alb). Mai multe detalii la pag. 168

** When you order, you must mention the type of connection you require. The price changes according to the requirements.
Când comandați trebuie să menționați tipul de alimentare necesar. Prețul se modifică în funcție de cerințe.

ESSE

Valves are not included and must be ordered separately, if required.
Robineții nu sunt incluși și trebuie comandați separat, la cerere.

NEW/NOU

HERA

A new addition to the towel rail range this year is the HERA radiator, bringing a modern round shape to the bathroom or kitchen alike, whilst boasting brilliant outputs.

O completare la gama de port-prosoape este radiatorul HERA, care aduce un design modern în baie sau bucătărie, oferind în același timp un bun randament termic.

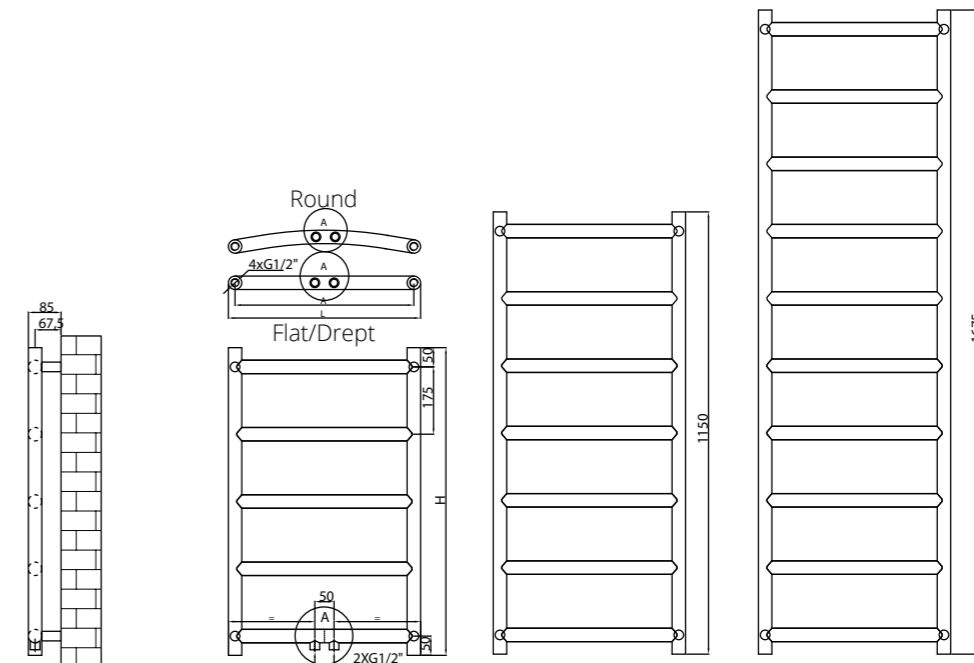

| Code/ Cod | Finish/ Finisaj | Height/ Înălțime (H) mm | Length/ Lățime (L) mm | Centres/ Interax (A) mm | No el/Nr elementi pcs | Weight/ Greutate kg | Volume/ Volum l | OUTPUT/PUTERE TERMICĂ (watt) | | | |
|------------------|-----------------------------|----------------------------------|--------------------------------|----------------------------------|-----------------------------|---------------------------|-----------------------|------------------------------|---------|---------|----------|
| | | | | | | | | Δt=30°C | Δt=50°C | Δt=60°C | electric |
| HERA050/080V9010 | RAL 9010 white/ alb* | 800 | 500 | 465 | 5 | 4,80 | 3,11 | 114 | 218 | 273 | 300 |
| HERA060/080V9010 | | 800 | 600 | 565 | 5 | 5,42 | 3,51 | 129 | 247 | 309 | 300 |
| HERA050/115V9010 | | 1150 | 500 | 465 | 7 | 6,79 | 4,41 | 161 | 309 | 387 | 300 |
| HERA060/115V9010 | | 1150 | 600 | 565 | 7 | 7,66 | 4,97 | 182 | 350 | 437 | 300 |
| HERA050/150V9010 | | 1500 | 500 | 465 | 9 | 8,78 | 5,70 | 208 | 400 | 500 | 500 |
| HERA060/150V9010 | | 1500 | 600 | 565 | 9 | 9,90 | 6,42 | 235 | 452 | 565 | 600 |
| HERA050/080CR | Chrome/ Cromat | 800 | 500 | 465 | 5 | 4,80 | 3,11 | 87 | 168 | 210 | 300 |
| HERA060/080CR | | 800 | 600 | 565 | 5 | 5,42 | 3,51 | 99 | 190 | 238 | 300 |
| HERA050/115CR | | 1150 | 500 | 465 | 7 | 6,79 | 4,41 | 124 | 238 | 297 | 300 |
| HERA060/115CR | | 1150 | 600 | 565 | 7 | 7,66 | 4,97 | 140 | 269 | 336 | 300 |
| HERA050/150CR | | 1500 | 500 | 465 | 9 | 8,78 | 5,70 | 160 | 308 | 385 | 500 |
| HERA060/150CR | | 1500 | 600 | 565 | 9 | 9,90 | 6,42 | 181 | 348 | 435 | 600 |
| HERA050/080X | Stainless steel/ INOX | 800 | 500 | 465 | 5 | 4,80 | 3,11 | 84 | 162 | 202 | 300 |
| HERA060/080X | | 800 | 600 | 565 | 5 | 5,42 | 3,51 | 95 | 183 | 229 | 300 |
| HERA050/115X | | 1150 | 500 | 465 | 7 | 6,79 | 4,41 | 119 | 229 | 286 | 300 |
| HERA060/115X | | 1150 | 600 | 565 | 7 | 7,66 | 4,97 | 135 | 259 | 324 | 300 |
| HERA050/150X | | 1500 | 500 | 465 | 9 | 8,78 | 5,70 | 154 | 296 | 370 | 500 |
| HERA060/150X | | 1500 | 600 | 565 | 9 | 9,90 | 6,42 | 174 | 335 | 419 | 600 |

● We can make custom dimensions, after technical analysis. | Putem executa dimensiuni speciale, în urma unei analize tehnice.
The mentioned code is for flat and hydronic version. | Codul menționat este doar pentru versiunea dreaptă și hidraulică.

Hydraulic connections/
Conexiuni hidraulice**

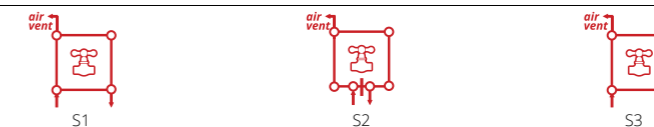

* For other colours, put your desired RADOX colour code instead of 9010 (standard white). For more details, see page 168
Pentru alte culori, se pune codul culorii RADOX dorite în locul codului 9010 (standard alb). Mai multe detalii la pag. 168
** When you order, you must mention the type of connection you require. The price changes according to the requirements.
Când comandați trebuie să menționați tipul de alimentare necesar. Prețul se modifică în funcție de cerințe.

HERA

Valves are not included and must be ordered separately, if required.
Robineții nu sunt incluși și trebuie comandați separat, la cerere.

KAZAR L

KAZAR L is a wonderful addition to any room, bathroom or kitchen. It is a solid, practical and attractive radiator that will heat your room and provide you the luxury of a warm fluffy towel to wrap yourself in. Available in all finishes, KAZAR L is an unique pieces, especially in a beautiful brushed stainless steel, the finish being applied by hand by highly skilled metalworkers meaning yours will be 100% unique.

KAZAR L va aduce acel plus de stil și eleganță de care este nevoie în orice cameră, baie sau bucătărie. Radiator solid, practic și atractiv, încălzește în mod eficient atât camera, cât și prosoapele pentru un confort sporit. Disponibil în toate finisajele, KAZAR L este unic, în special în versiunea satinată de oțel inoxidabil, fiind realizat manual de către profesioniști pentru a asigura acestui radiator o calitate și un aspect excepțional.

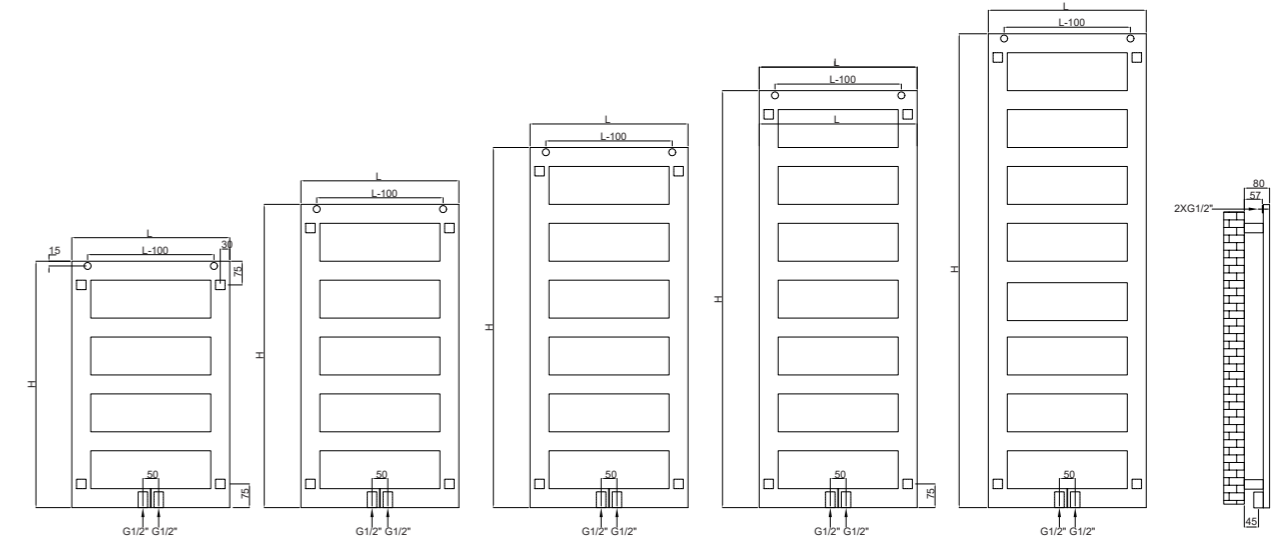

Max. working pressure/ Presiune max. de lucru 6 bar
 Max. working temperature/ Temperatură max. de lucru 90°C
 Mounting kit included/ Kit montaj inclus K06 page 177
 Factory pressure test/ Presiune de probă: 8 bar
 Elements/Elemente: 60x20mm

| Code/ Cod | Finish / Finisaj | Height/ Înălțime (H) mm | Length/ Lățime (L) mm | Centres/ Interax (A) mm | No el/Nr elemente pcs | Weight/ Greutate kg | Volume/ Volum l | OUTPUT/PUTERE TERMICĂ (watt) | | | |
|------------------|------------------------------|----------------------------------|--------------------------------|----------------------------------|-----------------------------|---------------------------|-----------------------|------------------------------|---------|---------|-----|
| | | | | | | | | Δt=30°C | Δt=50°C | Δt=60°C | |
| KAZL050/078V9010 | RAL 9010 white/ alb* | 780 | 500 | 50 | 5 | 7,40 | 2,80 | 127 | 242 | 302 | |
| KAZL060/078V9010 | | 780 | 600 | 50 | 5 | 8,30 | 3,10 | 143 | 274 | 342 | |
| KAZL050/096V9010 | | 960 | 500 | 50 | 6 | 9,10 | 3,40 | 157 | 300 | 375 | |
| KAZL060/096V9010 | | 960 | 600 | 50 | 6 | 10,30 | 3,90 | 178 | 340 | 425 | |
| KAZL050/114V9010 | | 1140 | 500 | 50 | 7 | 10,90 | 4,10 | 187 | 358 | 447 | |
| KAZL060/114V9010 | | 1140 | 600 | 50 | 7 | 12,30 | 4,60 | 213 | 406 | 507 | |
| KAZL050/132V9010 | | 1320 | 500 | 50 | 8 | 12,60 | 4,70 | 218 | 416 | 520 | |
| KAZL060/132V9010 | | 1320 | 600 | 50 | 8 | 14,30 | 5,40 | 247 | 472 | 590 | |
| KAZL050/150V9010 | | 1500 | 500 | 50 | 9 | 14,40 | 5,40 | 248 | 474 | 592 | |
| KAZL060/150V9010 | | 1500 | 600 | 50 | 9 | 16,30 | 6,10 | 282 | 538 | 672 | |
| KAZL050/078CR | | Chrome / Cromat | 780 | 500 | 50 | 5 | 7,40 | 2,80 | 97 | 186 | 232 |
| KAZL060/078CR | | | 780 | 600 | 50 | 5 | 8,30 | 3,10 | 110 | 210 | 263 |
| KAZL050/096CR | | | 960 | 500 | 50 | 6 | 9,10 | 3,40 | 121 | 230 | 288 |
| KAZL060/096CR | | | 960 | 600 | 50 | 6 | 10,30 | 3,90 | 137 | 261 | 327 |
| KAZL050/114CR | | | 1140 | 500 | 50 | 7 | 10,90 | 4,10 | 144 | 275 | 344 |
| KAZL060/114CR | 1140 | | 600 | 50 | 7 | 12,30 | 4,60 | 163 | 312 | 390 | |
| KAZL050/132CR | 1320 | | 500 | 50 | 8 | 12,60 | 4,70 | 168 | 320 | 400 | |
| KAZL060/132CR | 1320 | | 600 | 50 | 8 | 14,30 | 5,40 | 190 | 363 | 453 | |
| KAZL050/150CR | 1500 | | 500 | 50 | 9 | 14,40 | 5,40 | 191 | 364 | 455 | |
| KAZL060/150CR | 1500 | | 600 | 50 | 9 | 16,30 | 6,10 | 217 | 414 | 517 | |
| KAZL050/078XL | Stainless steel / INOX | | 780 | 500 | 50 | 5 | 7,40 | 2,80 | 94 | 179 | 224 |
| KAZL060/078XL | | | 780 | 600 | 50 | 5 | 8,30 | 3,10 | 106 | 203 | 253 |
| KAZL050/096XL | | | 960 | 500 | 50 | 6 | 9,10 | 3,40 | 116 | 222 | 277 |
| KAZL060/096XL | | | 960 | 600 | 50 | 6 | 10,30 | 3,90 | 132 | 252 | 314 |
| KAZL050/114XL | | | 1140 | 500 | 50 | 7 | 10,90 | 4,10 | 139 | 265 | 331 |
| KAZL060/114XL | | 1140 | 600 | 50 | 7 | 12,30 | 4,60 | 157 | 300 | 376 | |
| KAZL050/132XL | | 1320 | 500 | 50 | 8 | 12,60 | 4,70 | 161 | 308 | 385 | |
| KAZL060/132XL | | 1320 | 600 | 50 | 8 | 14,30 | 5,40 | 183 | 349 | 437 | |
| KAZL050/150XL | | 1500 | 500 | 50 | 9 | 14,40 | 5,40 | 184 | 351 | 439 | |
| KAZL060/150XL | | 1500 | 600 | 50 | 9 | 16,30 | 6,10 | 209 | 398 | 498 | |

We can make custom dimensions, after technical analysis. | Putem executa dimensiuni speciale, în urma unei analize tehnice.

Hydraulic connections/
Conexiuni hidraulice**

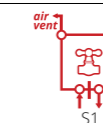

KAZAR L

Valves are not included and must be ordered separately, if required.
Robineții nu sunt incluși și trebuie comandați separat, la cerere.

* For other colours, put your desired RADOX colour code instead of 9010 (standard white). For more details, see page 168
Pentru alte culori, se pune codul culorii RADOX dorite în locul codului 9010 (standard alb). Mai multe detalii la pag. 168

** When you order, you must mention the type of connection you require. The price changes according to the requirements.
Când comandați trebuie să menționați tipul de alimentare necesar. Prețul se modifică în funcție de cerințe.

LINX

Fully reversible for left or right situations, LINX has a sleek, balanced design with its tubular elements arranged perpendicular to the vertical manifolds. LINX is an elegant towel warmer with tubes evenly spaced, designed for optimal positioning of towels. Available in all RAL colours or chrome.

Complet reversibil pentru montaj pe partea stângă sau pe partea dreaptă, LINX are un design elegant, echilibrat, cu elementii săi dispuși perpendicular pe colectorii verticali. LINX este radiator deosebit, cu un design echilibrat al elementelor dispuși în mod egal, pentru o poziționare și încălzire optimă a prosoapelor. Disponibil în culori RAL sau crom.

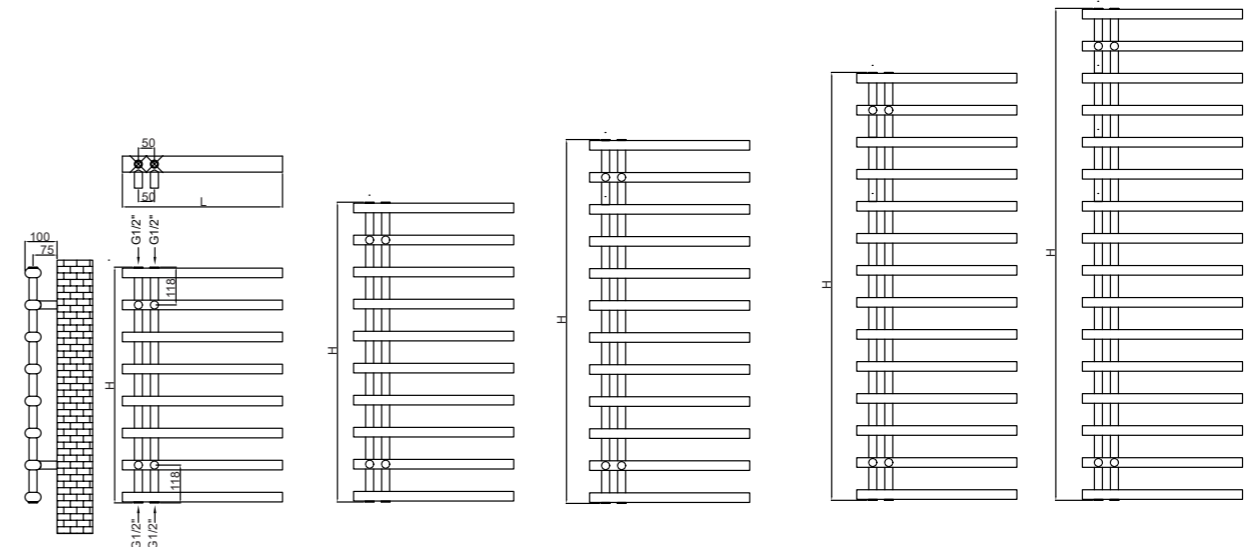

Max. working pressure/ Presiune max. de lucru 10 bar
 Max. working temperature/ Temperatură max. de lucru 90°C
 Mounting kit included/ Kit montaj inclus K02 page 177
 Factory pressure test/ Presiune de probă: 13 bar
 Elements/ Elemente: 50x30mm
 Collectors/ Colectori: Ø25mm

| Code/ Cod | Finish / Finisaj | Height/ Înălțime (H) | Length/ Lățime (L) | Centres/ Interax (A) | No el/Nr elemente | Weight/ Greutate | Volume/ Volum | OUTPUT/PUTERE TERMICĂ (watt) | | | |
|-------------------|----------------------------|-------------------------|-----------------------|-------------------------|----------------------|---------------------|------------------|------------------------------|---------|---------|----------|
| | | | | | | | | Δt=30°C | Δt=50°C | Δt=60°C | electric |
| | | mm | mm | mm | pcs | kg | l | W | W | W | W |
| AMV050/075V9010 | RAL 9010 white/ alb* | 736 | 500 | 50 | 8 | 7,40 | 4,80 | 156 | 298 | 372 | 300 |
| AMV050/095V9010 | | 936 | 500 | 50 | 10 | 9,30 | 6,00 | 196 | 373 | 466 | 500 |
| AMV050/115V9010 | | 1136 | 500 | 50 | 12 | 11,10 | 7,20 | 235 | 449 | 561 | 600 |
| AMV050/135V9010 | | 1336 | 500 | 50 | 14 | 13,00 | 8,50 | 275 | 524 | 655 | 600 |
| AMV050/155V9010 | | 1536 | 500 | 50 | 16 | 14,90 | 9,70 | 314 | 600 | 750 | 600 |
| AM050/075CR | Chrome / Cromat | 736 | 500 | 50 | 8 | 7,40 | 4,80 | 120 | 229 | 286 | 300 |
| AM050/095CR | | 936 | 500 | 50 | 10 | 9,30 | 6,00 | 150 | 287 | 359 | 500 |
| AM050/115CR | | 1136 | 500 | 50 | 12 | 11,10 | 7,20 | 181 | 345 | 431 | 600 |
| AM050/135CR | | 1336 | 500 | 50 | 14 | 13,00 | 8,50 | 211 | 403 | 504 | 600 |
| AM050/155CR | | 1536 | 500 | 50 | 16 | 14,90 | 9,70 | 242 | 461 | 577 | 600 |
| AM050/075V9010/CR | RAL9010* + Chrome | 736 | 500 | 50 | 8 | 7,40 | 4,80 | 120 | 229 | 286 | 300 |
| AM050/095V9010/CR | | 936 | 500 | 50 | 10 | 9,30 | 6,00 | 150 | 287 | 359 | 500 |
| AM050/115V9010/CR | | 1136 | 500 | 50 | 12 | 11,10 | 7,20 | 181 | 345 | 431 | 600 |
| AM050/135V9010/CR | | 1336 | 500 | 50 | 14 | 13,00 | 8,50 | 211 | 403 | 504 | 600 |
| AM050/155V9010/CR | | 1536 | 500 | 50 | 16 | 14,90 | 9,70 | 242 | 461 | 577 | 600 |

We can make custom dimensions, after technical analysis. | Putem executa dimensiuni speciale, în urma unei analize tehnice.
 The mentioned code is for hydronic version. | Codul menționat este pentru versiunea hidraulică.

Hydraulic connections/
Conexiuni hidraulice**

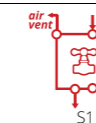

* For other colours, put your desired RADOX colour code instead of 9010 (standard white). For more details, see page 168
Pentru alte culori, se pune codul culorii RADOX dorite în locul codului 9010 (standard alb). Mai multe detalii la pag. 168

** When you order, you must mention the type of connection you require. The price changes according to the requirements.
Când comandați trebuie să menționați tipul de alimentare necesar. Prețul se modifică în funcție de cerințe.

LINX

Valves are not included and must be ordered separately, if required.
Robineții nu sunt incluși și trebuie comandați separat, la cerere.

® PORTO

PORTO ensures a good heat output whilst showing off its stunning painted finish, standard RAL, textured or even a lovely silver or copper patina. With plenty of hanging space, PORTO will stand the test of time.

PORTO are un randament termic bun, disponibil în varianta vopsit standard RAL, texturat sau chiar cu o minunată patină de argint sau cupru. Cu suficient spațiu pentru uscat prosoape, PORTO va rezista testului timpului.

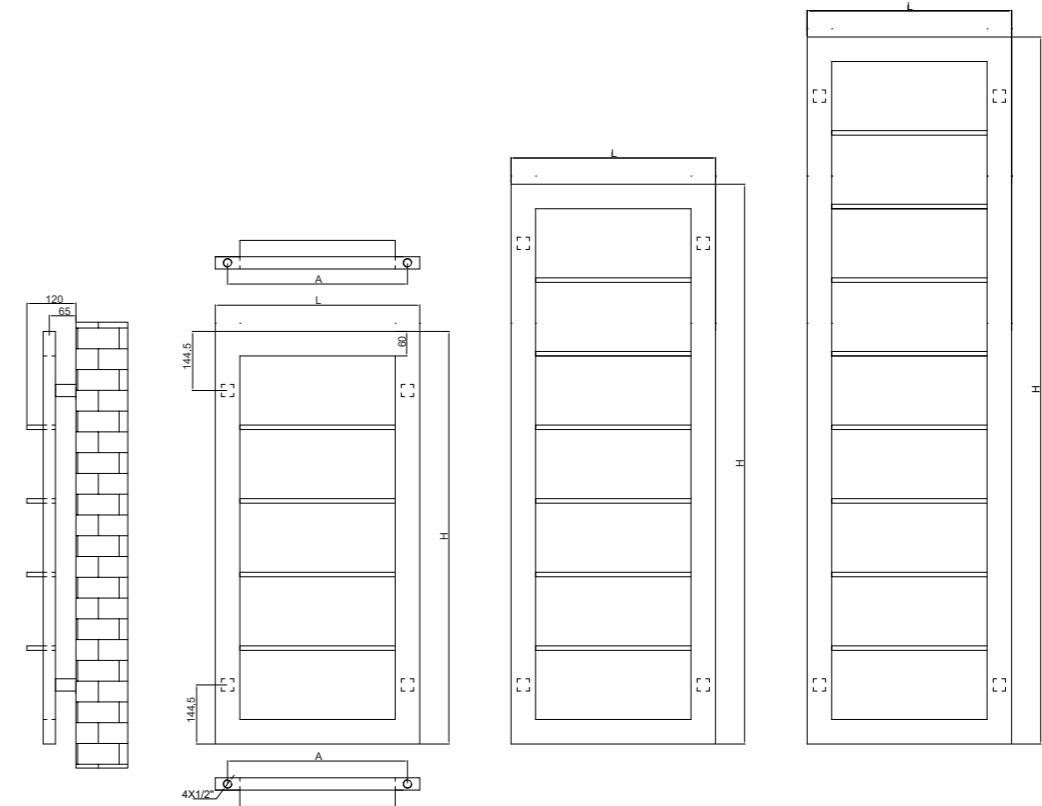
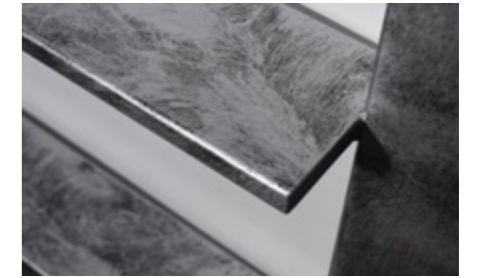

| Code/ Cod | Finish / Finisaj | Height/ Înălțime (H) mm | Length/ Lățime (L) mm | Centres/ Interax (A) mm | No el/Nr elemente pcs | Weight/ Greutate kg | Volume/ Volum l | OUTPUT/PUTERE TERMICĂ (watt) | | |
|---------------------|---------------------|-------------------------------|-----------------------------|-------------------------------|-----------------------------|---------------------------|-----------------------|------------------------------|--------------|--------------|
| | | | | | | | | Δt=30°C W | Δt=50°C W | Δt=60°C W |
| PORTO050/100.9V9010 | RAL 9010 | 1009 | 500 | 440 | 4 | 8,50 | 5,10 | 194 | 374 | 467 |
| PORTO050/136.9V9010 | white/ alb* | 1369 | 500 | 440 | 6 | 11,40 | 6,60 | 260 | 500 | 625 |
| PORTO050/172.9V9010 | | 1729 | 500 | 440 | 8 | 14,20 | 8,10 | 326 | 627 | 783 |

● We can make custom dimensions, after technical analysis. | Putem executa dimensiuni speciale, în urma unei analize tehnice.

Hydraulic connections/
Conexiuni hidraulice**

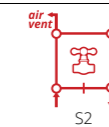
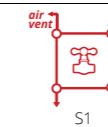

* For other colours, put your desired RADOX colour code instead of 9010 (standard white). For more details, see page 168
Pentru alte culori, se pune codul culorii RADOX dorite în locul codului 9010 (standard alb). Mai multe detalii la pag. 168

** When you order, you must mention the type of connection you require. The price changes according to the requirements.
Când comandați trebuie să menționați tipul de alimentare necesar. Prețul se modifică în funcție de cerințe.

PORTO

Valves are not included and must be ordered separately, if required.
Robineții nu sunt incluși și trebuie comandați separat, la cerere.

PREMIER XL

PREMIER XL provides you the highest quality towel rails around. Your Stainless Steel Towel Radiator will last and last, and keep on warming your room and towels for years to come. The small width range allows them to fit into small spaces while providing the warmth you need. PREMIER XL is also available in ROUND version.

Realizat din oțel inoxidabil, PREMIER XL oferă garanția unui produs de calitate superioară. Este unul dintre produsele cele mai apreciate și vândute datorită caracteristicilor tehnice, puterii termice ridicate și eleganței formei sale. Gama de lățimi mici permite încălzirea sa în spații înguste, putând asigura confortul termic dorit. PREMIER XL este disponibil și în varianta ROUND.

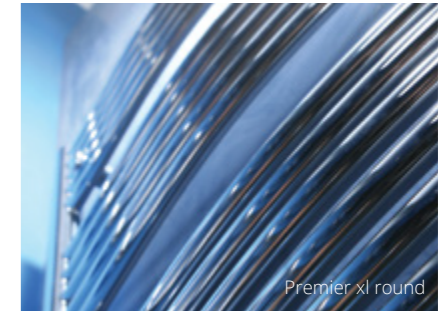

Premier xl round

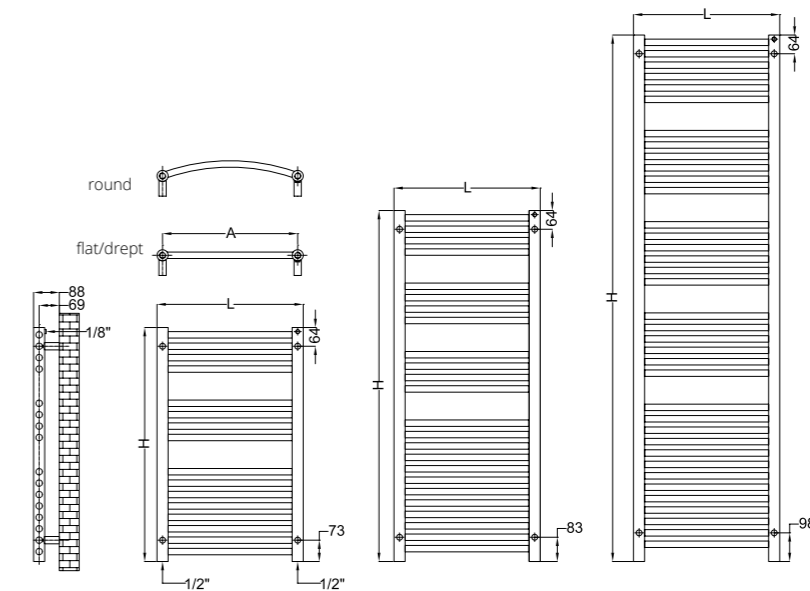

| Code/ Cod | Finish / Finisaj | Height/ Înălțime (H) mm | Length/ Lățime (L) mm | Centres/ Interax (A) mm | No el/Nr elementi pcs | Weight/ Greutate kg | Volume/ Volum l | OUTPUT/PUTERE TERMICĂ (watt) | | |
|-----------------|------------------------------|----------------------------------|--------------------------------|----------------------------------|-----------------------------|---------------------------|-----------------------|------------------------------|--------------|--------------|
| | | | | | | | | Δt=30°C W | Δt=50°C W | Δt=60°C W |
| PREMB045/080XKE | Stainless steel / INOX | 800 | 450 | 412 | 16 | 5,70 | 3,20 | 121 | 231 | 289 |
| PREMB050/080XKE | | 800 | 500 | 462 | 16 | 6,10 | 3,50 | 132 | 253 | 316 |
| PREMB060/080XKE | | 800 | 600 | 562 | 16 | 6,90 | 3,90 | 155 | 296 | 370 |
| PREMB045/120XKE | | 1200 | 450 | 412 | 24 | 8,40 | 4,90 | 181 | 346 | 433 |
| PREMB050/120XKE | | 1200 | 500 | 462 | 24 | 9,00 | 5,20 | 198 | 379 | 473 |
| PREMB060/120XKE | | 1200 | 600 | 562 | 24 | 10,30 | 5,90 | 232 | 443 | 554 |
| PREMB045/180XKE | | 1800 | 450 | 412 | 37 | 12,70 | 7,40 | 277 | 529 | 661 |
| PREMB050/180XKE | | 1800 | 500 | 462 | 37 | 13,70 | 7,90 | 303 | 578 | 723 |
| PREMB060/180XKE | | 1800 | 600 | 562 | 37 | 15,60 | 9,00 | 355 | 678 | 847 |

● We can make custom dimensions, after technical analysis. | Putem executa dimensiuni speciale, în urma unei analize tehnice.

Hydraulic connections/
Conexiuni hidraulice**



PREMIER XL

Valves are not included and must be ordered separately, if required.
Robineții nu sunt incluși și trebuie comandați separat, la cerere.

* For other colours, put your desired RADOX colour code instead of 9010 (standard white). For more details, see page 168
Pentru alte culori, se pune codul culorii RADOX dorite în locul codului 9010 (standard alb). Mai multe detalii la pag. 168
** When you order, you must mention the type of connection you require. The price changes according to the requirements.
Când comandați trebuie să menționați tipul de alimentare necesar. Prețul se modifică în funcție de cerințe.

QUEBIS

Straightforward radiator, QUEBIS does its job wonderfully. Its steel square tubes create a very attractive towel rail. This elegant, yet practical towel rail heats the room whilst supporting towels with ease. QUEBIS is available also in ROUND version.

QUEBIS este un radiator care oferă ceea ce promite: design clasic, calitate și putere termică mare. Acest radiator elegant, dar practic, va încălzi orice încăpere, în timp ce încălzește prosoapele ușor și eficient. QUEBIS este disponibil și în varianta ROUND.

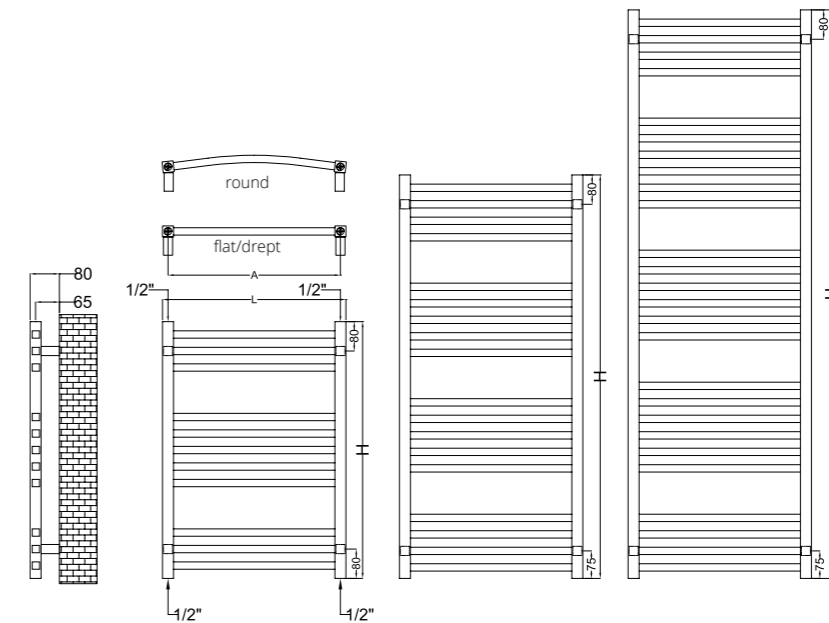

| | | | | | |
|---|---|--|---|-----------------------------------|--------------------------------------|
| Max. working pressure/ Presiune max. de lucru 7 bar | Max. working temperature/ Temperatură max. de lucru 90 °C | Mounting kit included/ Kit montaj inclus K06/26 page 177 | Factory pressure test/ Presiune de probă: 10bar | Elements/ Elemente: 20x20mm | Collectors/ Colectori: 30x30mm |
|---|---|--|---|-----------------------------------|--------------------------------------|

| Code/ Cod | Finish / Finisaj | Height/ Înălțime (H) | Length/ Lățime (L) | Centres/ Interax (A) | No el/Nr elemente | Weight/ Greutate | Volume/ Volum | OUTPUT/PUTERE TERMICĂ (watt) | | | |
|------------------|---------------------|----------------------------|--------------------------|----------------------------|----------------------|---------------------|------------------|------------------------------|---------|---------|----------|
| | | | | | | | | Δt=30°C | Δt=50°C | Δt=60°C | electric |
| QE050/070V9010KE | RAL 9010 | 700 | 500 | 470 | 11 | 6,10 | 2,40 | 151 | 289 | 361 | 300 |
| QE050/110V9010KE | white/ alb* | 1100 | 500 | 470 | 18 | 9,90 | 3,90 | 244 | 466 | 582 | 500 |
| QE050/155V9010KE | | 1550 | 500 | 470 | 26 | 14,10 | 5,60 | 349 | 667 | 833 | 600 |
| QE050/070CKE | Chrome / Cromat | 700 | 500 | 470 | 11 | 6,10 | 2,40 | 116 | 222 | 278 | 300 |
| QE050/110CKE | | 1100 | 500 | 470 | 18 | 9,90 | 3,90 | 188 | 358 | 448 | 500 |
| QE050/155CKE | | 1550 | 500 | 470 | 26 | 14,10 | 5,60 | 269 | 513 | 641 | 600 |

We can make custom dimensions, after technical analysis. | Putem executa dimensiuni speciale, în urma unei analize tehnice.
The mentioned code is for flat and hydronic version. | Codul menționat este doar pentru versiunea dreaptă și hidraulică.

Hydraulic connections/
Conexiuni hidraulice**



QUEBIS

Valves are not included and must be ordered separately, if required.
Robineții nu sunt incluși și trebuie comandați separat, la cerere.





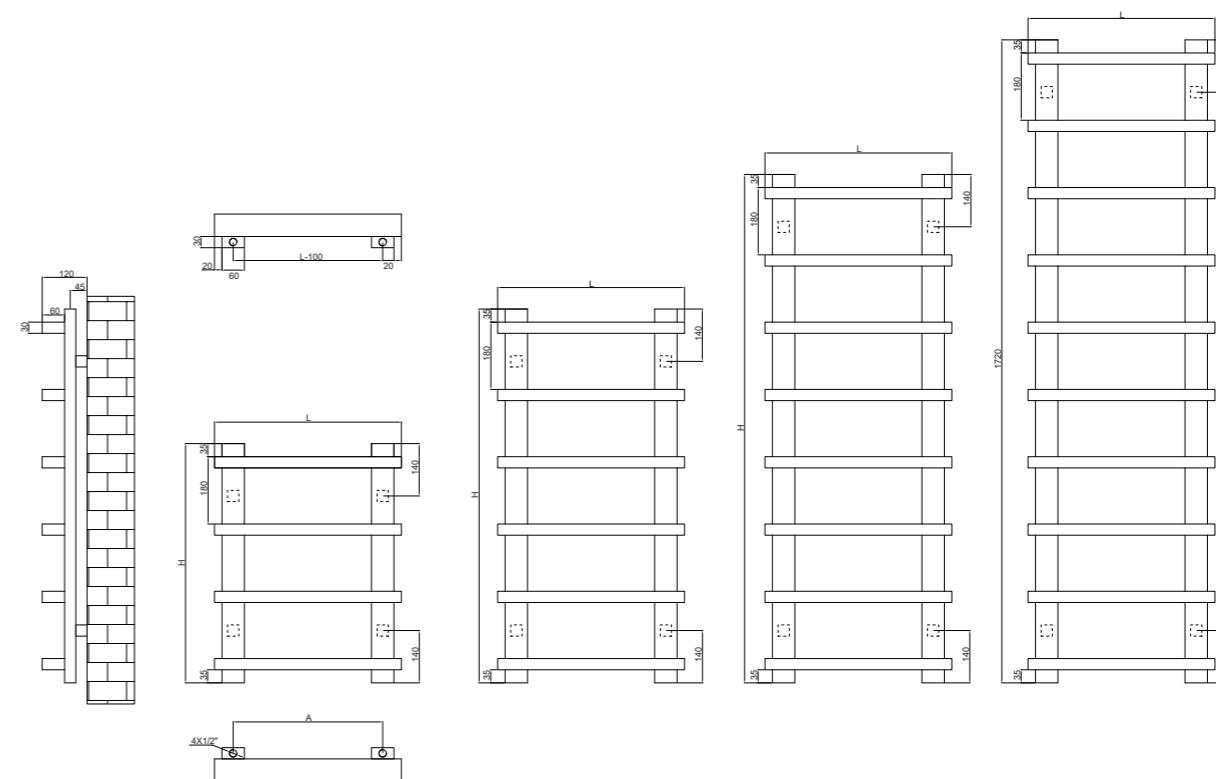

* For other colours, put your desired RADOX colour code instead of 9010 (standard white). For more details, see page 168
Pentru alte culori, se pune codul culorii RADOX dorite în locul codului 9010 (standard alb). Mai multe detalii la pag. 168
** When you order, you must mention the type of connection you require. The price changes according to the requirements.
Când comandați trebuie să menționați tipul de alimentare necesar. Prețul se modifică în funcție de cerințe.

® RICO

Elegant yet highly functional, RICO is a design towel rail that will hold and warm several towels with ease and efficiency. Perfect for every type of bathroom whether traditional or contemporary, RICO is available in all RAL colours.

Elegant, însă foarte practic, RICO este un radiator port-prosoape de design care poate încălzi mai multe prosoape cu ușurință și eficiență. Perfect pentru orice tip de baie, fie tradițională sau contemporană, RICO este disponibil în toate culorile RAL.



- 
 Max. working pressure/
 Presiune max. de lucru
 10 bar
- 
 Max. working temperature/
 Temperatură max. de lucru
 90 °C
- 
 Mounting kit included/
 Kit montaj inclus
 K06 page 177
- 
 Factory pressure test/
 Presiune de probă:
 13 bar
- 
 Elements/
 Elemente:
 60x30mm
- 
 Collectors/
 Colectori:
 60x30mm

| Code/ Cod | Finish/ Finisaj | Height/ Înălțime (H) mm | Length/ Lățime (L) mm | Centres/ Interax (A) mm | No el/Nr elemente pcs | Weight/ Greutate kg | Volume/ Volum l | OUTPUT/PUTERE TERMICĂ (watt) | | |
|------------------|----------------------------|----------------------------------|--------------------------------|----------------------------------|-----------------------------|---------------------------|-----------------------|------------------------------|---------|---------|
| | | | | | | | | Δt=30°C | Δt=50°C | Δt=60°C |
| RICO050/064V9010 | RAL 9010 white/ alb* | 640 | 500 | 400 | 4 | 6,70 | 5,10 | 140 | 269 | 336 |
| RICO060/064V9010 | | 640 | 600 | 500 | 4 | 7,50 | 5,70 | 157 | 301 | 377 |
| RICO050/100V9010 | | 1000 | 500 | 400 | 6 | 10,30 | 7,70 | 212 | 408 | 510 |
| RICO060/100V9010 | | 1000 | 600 | 500 | 6 | 11,50 | 8,60 | 238 | 457 | 571 |
| RICO050/136V9010 | | 1360 | 500 | 400 | 8 | 13,80 | 10,30 | 285 | 548 | 684 |
| RICO060/136V9010 | | 1360 | 600 | 500 | 8 | 15,40 | 11,60 | 318 | 612 | 765 |
| RICO050/172V9010 | | 1720 | 500 | 400 | 10 | 17,30 | 13,00 | 357 | 687 | 859 |
| RICO060/172V9010 | | 1720 | 600 | 500 | 10 | 19,40 | 14,50 | 399 | 768 | 960 |

● We can make custom dimensions, after technical analysis. | Putem executa dimensiuni speciale, în urma unei analize tehnice.

Hydraulic connections/
Conexiuni hidraulice**



RICO

Valves are not included and must be ordered separately, if required.
Robineții nu sunt incluși și trebuie comandați separat, la cerere.

* For other colours, put your desired RADOX colour code instead of 9010 (standard white). For more details, see page 168
 Pentru alte culori, se pune codul culorii RADOX dorite în locul codului 9010 (standard alb). Mai multe detalii la pag. 168
 ** When you order, you must mention the type of connection you require. The price changes according to the requirements.
 Când comandați trebuie să menționați tipul de alimentare necesar. Prețul se modifică în funcție de cerințe.

RIVER

Contemporary-style towel rail, RIVER complements any bathroom or kitchen alike. It is conveniently available in all finishes adding value to any design scheme.

Un radiator port-prosop contemporan, RIVER completează orice baie sau bucătărie. Disponibil în toate finisajele (cromat, vopsit, inox), RIVER adaugă stil și eleganță oricărui interior.

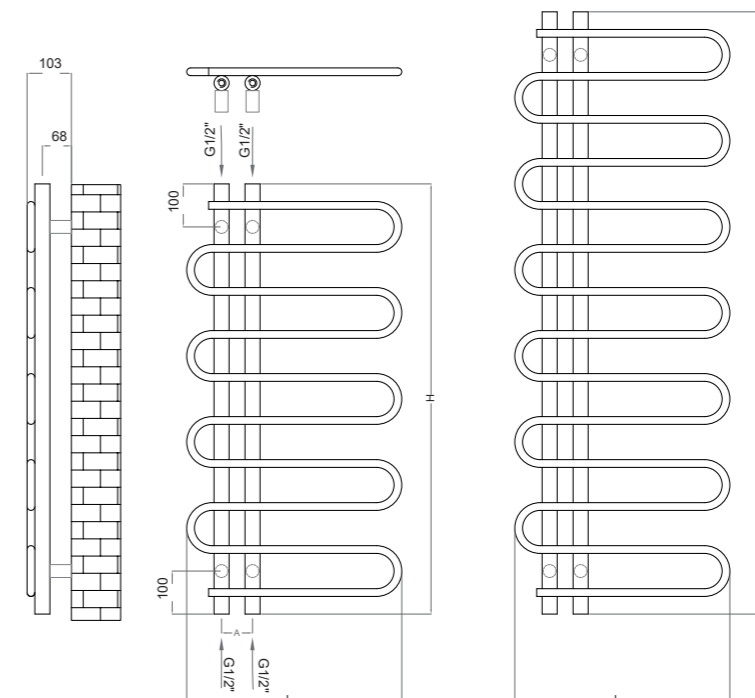

Max. working pressure/
Presiune max. de lucru
7 bar



Max. working temperature/
Temperatură max. de lucru
90°C



Mounting kit included/
Kit montaj inclus
K03/12 page 177



Factory pressure test/
Presiune de probă:
10 bar



Elements/
Elemente:
Ø18mm



Collectors/
Colectori:
Ø35mm

| Code/ Cod | Finish / Finisaj | Height / Înălțime (H) mm | Length / Lățime (L) mm | Centres / Interax (A) mm | No el/Nr elemente pcs | Weight / Greu- tate kg | Volume / Volum l | OUTPUT/PUTERE TERMICĂ (watt) | | | |
|----------------|--------------------------|-----------------------------------|---------------------------------|-----------------------------------|-----------------------------|---------------------------------|------------------------|------------------------------|--------------|--------------|---------------|
| | | | | | | | | Δt=30°C W | Δt=50°C W | Δt=60°C W | electric W |
| SK050/100V9010 | RAL 9010 | 1000 | 500 | 72 | 9 | 4,80 | 2,70 | 137 | 261 | 326 | 300 |
| SK065/140V9010 | white/alb* | 1400 | 650 | 72 | 13 | 7,50 | 4,20 | 231 | 441 | 551 | 500 |
| SK050/100CR | Chrome / Cromat | 1000 | 500 | 72 | 9 | 4,80 | 2,70 | 105 | 201 | 251 | 300 |
| SK065/140CR | Chrome / Cromat | 1450 | 650 | 72 | 13 | 7,50 | 4,20 | 178 | 339 | 424 | 500 |
| SK050/100X | Stainless steel /INOX | 1000 | 500 | 72 | 9 | 4,80 | 2,70 | 101 | 193 | 241 | 300 |
| SK065/140X | Stainless steel /INOX | 1400 | 650 | 72 | 13 | 7,50 | 4,20 | 171 | 327 | 408 | 500 |

● We can make custom dimensions, after technical analysis. | Putem executa dimensiuni speciale, în urma unei analize tehnice.
The mentioned code is for hydronic version. | Codul menționat este pentru versiunea hidraulică.

Hydraulic connections/
Conexiuni hidraulice**

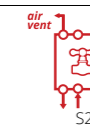

RIVER

Valves are not included and must be ordered separately, if required.
Robineții nu sunt incluși și trebuie comandați separat, la cerere.

* For other colours, put your desired RADOX colour code instead of 9010 (standard white). For more details, see page 168
Pentru alte culori, se pune codul culorii RADOX dorite în locul codului 9010 (standard alb). Mai multe detalii la pag. 168

** When you order, you must mention the type of connection you require. The price changes according to the requirements.
Când comandați trebuie să menționați tipul de alimentare necesar. Prețul se modifică în funcție de cerințe.

NEW/NOU

DESIGNER TOWEL RADIATORS / RADIATOARE DE BAIE

ROYAL H

ROYAL H is a new stylish and practical towel rail that has taken influence from our classic Empire radiator. Style and efficiency!

ROYAL H este un port-prosop elegant și practic, influențat de clasicul nostru radiator Empire. Stil și eficiență!

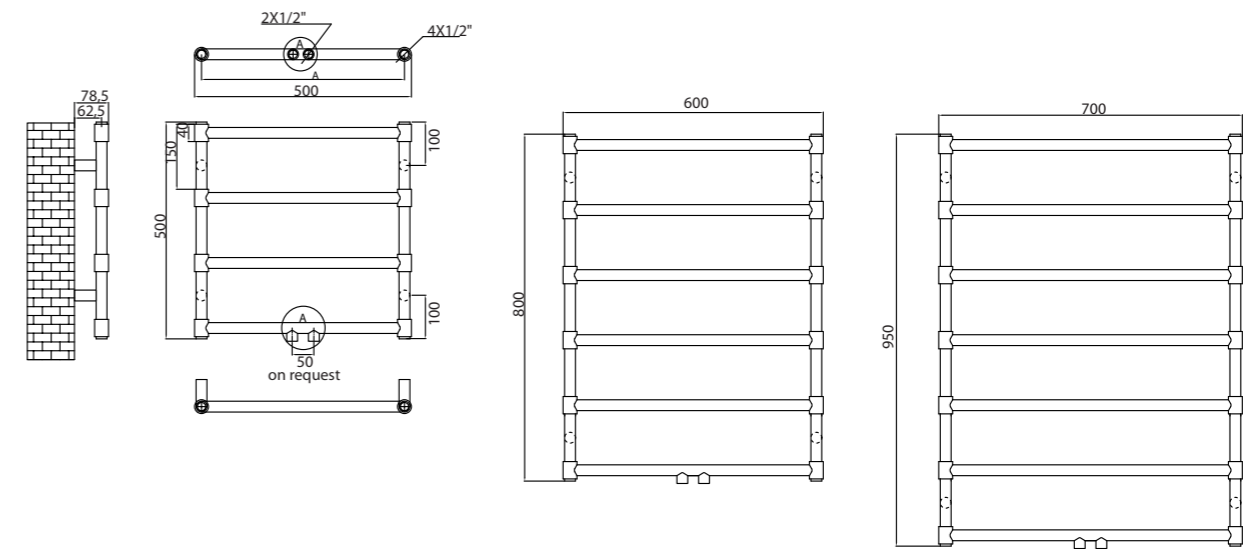

| Code/ Cod | Finish/ Finisaj | Height/ Înălțime (H) mm | Length/ Lățime (L) mm | Centres/ Interax (A) mm | No el/Nr elementi pcs | Weight/ Greutate kg | Volume/ Volum l | OUTPUT/PUTERE TERMICĂ (watt) | | |
|-----------------|------------------------|----------------------------------|--------------------------------|----------------------------------|-----------------------------|---------------------------|-----------------------|------------------------------|--------------|--------------|
| | | | | | | | | Δt=30°C W | Δt=50°C W | Δt=60°C W |
| ROH050/050V9010 | RAL 9010 white/alb* | 500 | 500 | 468 | 4 | 2,26 | 1,13 | 60 | 115 | 143 |
| ROH060/080V9010 | | 800 | 600 | 568 | 6 | 3,86 | 1,99 | 105 | 199 | 249 |
| ROH070/095V9010 | | 950 | 700 | 668 | 7 | 4,95 | 2,62 | 137 | 262 | 327 |
| ROH050/050CR | Chrome/ Cromat | 500 | 500 | 468 | 4 | 2,26 | 1,13 | 46 | 88 | 110 |
| ROH060/080CR | | 800 | 600 | 568 | 6 | 3,86 | 1,99 | 80 | 153 | 192 |
| ROH070/095CR | | 950 | 700 | 668 | 7 | 4,95 | 2,62 | 105 | 201 | 252 |

● We can make custom dimensions, after technical analysis. | Putem executa dimensiuni speciale, în urma unei analize tehnice.

Hydraulic connections/
Conexiuni hidraulice**



* For other colours, put your desired RADOX colour code instead of 9010 (standard white). For more details, see page 168
Pentru alte culori, se pune codul culorii RADOX dorite în locul codului 9010 (standard alb). Mai multe detalii la pag. 168
** When you order, you must mention the type of connection you require. The price changes according to the requirements.
Când comandați trebuie să menționați tipul de alimentare necesar. Prețul se modifică în funcție de cerințe.

ROYAL H

Valves are not included and must be ordered separately, if required.
Robineții nu sunt incluși și trebuie comandați separat, la cerere.



RUBIK

Valves are not included and must be ordered separately, if required.
 Robineții nu sunt incluși și trebuie comandați separat, la cerere.

® RUBIK

DESIGNER TOWEL RADIATORS / RADIATOARE DE BAIE

RUBIK was conceived to satisfy the need for heating solutions that accompany the conceptual evolution of modern bathrooms. With its diamond shape, RUBIK is a stunning way to heat any room, quickly and efficiently.

RUBIK a fost conceput pentru a satisface nevoia unei soluții de încălzire care însoțește evoluția conceptuală a băilor moderne. Cu forma sa de diamant, RUBIK este o modalitate uimitoare de a încălzi camera, rapid și eficient.

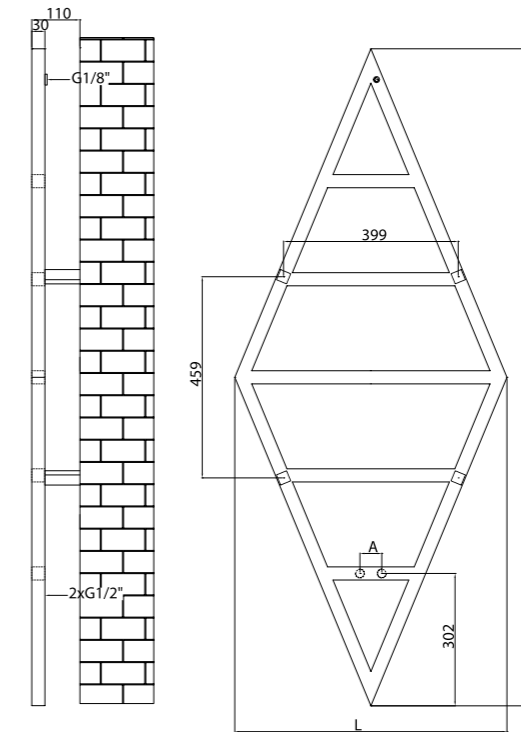

| Code/ Cod | Finish / Finisaj | Height/ Înălțime (H) mm | Length/ Lățime (L) mm | Centres/ Interax (A) mm | No el/Nr elemente pcs | Weight/ Greutate kg | Volume/ Volum l | OUTPUT/PUTERE TERMICĂ (watt) | | |
|---------------------|--------------------------|----------------------------------|--------------------------------|----------------------------------|-----------------------------|---------------------------|-----------------------|------------------------------|---------|---------|
| | | | | | | | | Δt=30°C | Δt=50°C | Δt=60°C |
| RBK062.2/150.1V9010 | RAL 9010 white/alb* | 1501 | 622 | 50 | 5 | 6,40 | 3,50 | 149 | 285 | 356 |
| RBK062.2/150.1XL | Stainless steel /INOX | 1501 | 622 | 50 | 5 | 6,40 | 3,50 | 111 | 211 | 264 |

● We can make custom dimensions, after technical analysis. | Putem executa dimensiuni speciale, în urma unei analize tehnice.

Hydraulic connections/
 Conexiuni hidraulice**



* For other colours, put your desired RADOX colour code instead of 9010 (standard white). For more details, see page 168
 Pentru alte culori, se pune codul culorii RADOX dorite în locul codului 9010 (standard alb). Mai multe detalii la pag. 168
 ** When you order, you must mention the type of connection you require. The price changes according to the requirements.
 Când comandați trebuie să menționați tipul de alimentare necesar. Prețul se modifică în funcție de cerințe.

NEW/NOU

SCAR

SCAR incorporates round tubes, curved one side, welded in different plans on the two collectors, creating an interesting but clean style. With good outputs, SCAR is available in all RAL colours.

SCAR are elementii rotunzi, curbați într-o singură parte și sudati în planuri diferite pe cei doi colectori verticali, creând un stil interesant dar simplu. Cu un randament termic bun, SCAR este disponibil în toate culorile RAL.

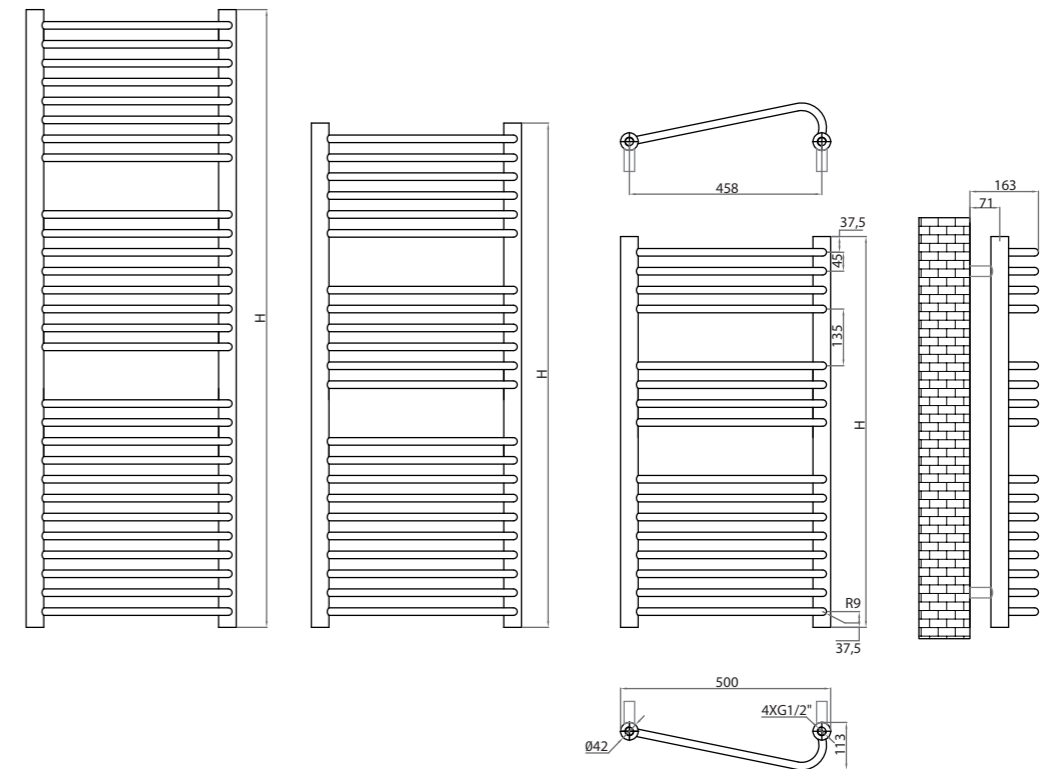

| Code/ Cod | Finish / Finisaj | Height/ Înălțime (H) mm | Length/ Lățime (L) mm | Centres/ Interax (A) mm | No el/Nr elementi pcs | Weight/ Greutate kg | Volume/ Volum l | OUTPUT/PUTERE TERMICĂ (watt) | | |
|------------------|------------------------|----------------------------------|--------------------------------|----------------------------------|-----------------------------|---------------------------|-----------------------|------------------------------|---------|---------|
| | | | | | | | | Δt=30°C | Δt=50°C | Δt=60°C |
| SCAR050/093V9010 | RAL 9010 white/alb* | 930 | 500 | 458 | 16 | 6,08 | 3,80 | 180 | 347 | 434 |
| SCAR050/120V9010 | | 1200 | 500 | 458 | 22 | 8,12 | 5,04 | 243 | 467 | 584 |
| SCAR050/147V9010 | | 1470 | 500 | 458 | 28 | 10,16 | 6,28 | 305 | 586 | 733 |

● We can make custom dimensions, after technical analysis. | Putem executa dimensiuni speciale, în urma unei analize tehnice.

Hydraulic connections/
Conexiuni hidraulice**

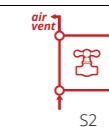
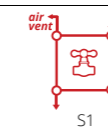

* For other colours, put your desired RADOX colour code instead of 9010 (standard white). For more details, see page 168
Pentru alte culori, se pune codul culorii RADOX dorite în locul codului 9010 (standard alb). Mai multe detalii la pag. 168
** When you order, you must mention the type of connection you require. The price changes according to the requirements.
Când comandați trebuie să menționați tipul de alimentare necesar. Prețul se modifică în funcție de cerințe.

SCAR

Valves are not included and must be ordered separately, if required.
Robineții nu sunt incluși și trebuie comandați separat, la cerere.

® SERA

Modern styled towel rail with its contemporary look and feel, SERA is sure to compliment any modern room. Available in all finishes and also in electric version, SERA can suit any bathroom or kitchen, bringing that designer feel into your home.

Cu designul său modern, SERA completează perfect orice cameră. Disponibil în toate finisajele, SERA este perfect pentru orice bucătărie sau baie, adăugând un plus de stil în orice locuință.

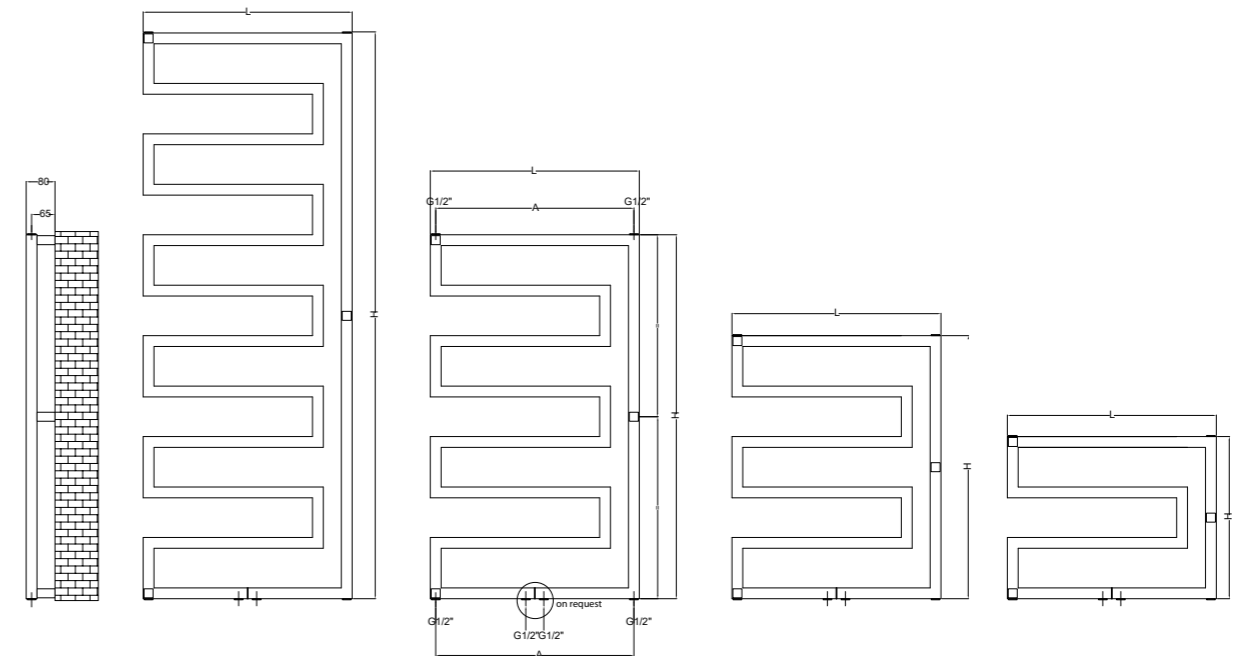
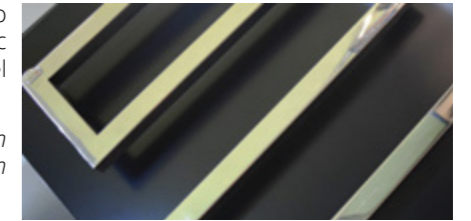

| | | | | | |
|--|--|---|---|-----------------------------------|--------------------------------------|
| Max. working pressure/ Presiune max. de lucru 10 bar | Max. working temperature/ Temperatură max. de lucru 90°C | Mounting kit included/ Kit montaj inclus K24 page 177 | Factory pressure test/ Presiune de probă: 13bar | Elements/ Elemente: 30x30mm | Collectors/ Colectori: 30x30mm |
|--|--|---|---|-----------------------------------|--------------------------------------|

| Code/ Cod | Finish / Finisaj | Height/ Înălțime (H) mm | Length/ Lățime (L) mm | Centres/ Interax (A) mm | No el/Nr elemente pcs | Weight/ Greutate kg | Volume/ Volum l | OUTPUT/PUTERE TERMICĂ (watt) | | | |
|------------------|------------------------------|----------------------------------|--------------------------------|----------------------------------|-----------------------------|---------------------------|-----------------------|------------------------------|--------------|--------------|---------------|
| | | | | | | | | Δt=30°C W | Δt=50°C W | Δt=60°C W | electric W |
| SERA058/045V9010 | RAL 9010 white/ alb* | 450 | 580 | 550 | 4 | 3,87 | 2,10 | 95 | 181 | 227 | 150 |
| SERA058/073V9010 | | 730 | 580 | 550 | 6 | 5,88 | 3,19 | 145 | 276 | 345 | 300 |
| SERA058/101V9010 | | 1010 | 580 | 550 | 8 | 7,89 | 4,29 | 194 | 370 | 463 | 300 |
| SERA058/157V9010 | | 1570 | 580 | 550 | 12 | 11,90 | 6,50 | 293 | 559 | 699 | 600 |
| SERA058/045CR | Chrome / Cromat | 450 | 580 | 550 | 4 | 3,87 | 2,10 | 73 | 140 | 174 | 150 |
| SERA058/073CR | | 730 | 580 | 550 | 6 | 5,88 | 3,19 | 111 | 212 | 265 | 300 |
| SERA058/101CR | | 1010 | 580 | 550 | 8 | 7,89 | 4,29 | 149 | 285 | 356 | 300 |
| SERA058/157CR | | 1570 | 580 | 550 | 12 | 11,90 | 6,50 | 225 | 430 | 538 | 600 |
| SERA058/045X | Stainless steel / INOX | 450 | 580 | 550 | 4 | 3,87 | 2,10 | 70 | 134 | 168 | 150 |
| SERA058/073X | | 730 | 580 | 550 | 6 | 5,88 | 3,19 | 107 | 204 | 256 | 300 |
| SERA058/101X | | 1010 | 580 | 550 | 8 | 7,89 | 4,29 | 144 | 274 | 343 | 300 |
| SERA058/157XL | | 1570 | 580 | 550 | 12 | 11,90 | 6,50 | 217 | 414 | 518 | 600 |

• We can make custom dimensions, after technical analysis. | Putem executa dimensiuni speciale, în urma unei analize tehnice.
The mentioned code is for hydronic version. | Codul menționat este pentru versiunea hidraulică.

Hydraulic connections/
Conexiuni hidraulice**

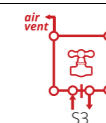
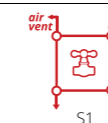

SERA

Valves are not included and must be ordered separately, if required.
Robineții nu sunt incluși și trebuie comandați separat, la cerere.

* For other colours, put your desired RADOX colour code instead of 9010 (standard white). For more details, see page 168
Pentru alte culori, se pune codul culorii RADOX dorite în locul codului 9010 (standard alb). Mai multe detalii la pag. 168
** When you order, you must mention the type of connection you require. The price changes according to the requirements.
Când comandați trebuie să menționați tipul de alimentare necesar. Prețul se modifică în funcție de cerințe.



SERENE

Valves are not included and must be ordered separately, if required.
 Robineții nu sunt incluși și trebuie comandați separat, la cerere.

® SERENE

DESIGNER TOWEL RADIATORS / RADIATOARE DE BAIE

SERENE is a contemporary radiator, just perfect for warming multiple towels at once and distributing heat in any modern bathroom, kitchen or laundry room. Available in chrom, Ral colours and stainless steel.

SERENE este un radiator contemporan, perfect pentru încălzirea mai multor prosoape și pentru a asigura confortul termic în orice baie modernă, bucătărie sau altă încăpere. Disponibil în finisaj cromat, vopsit RAL și inox.

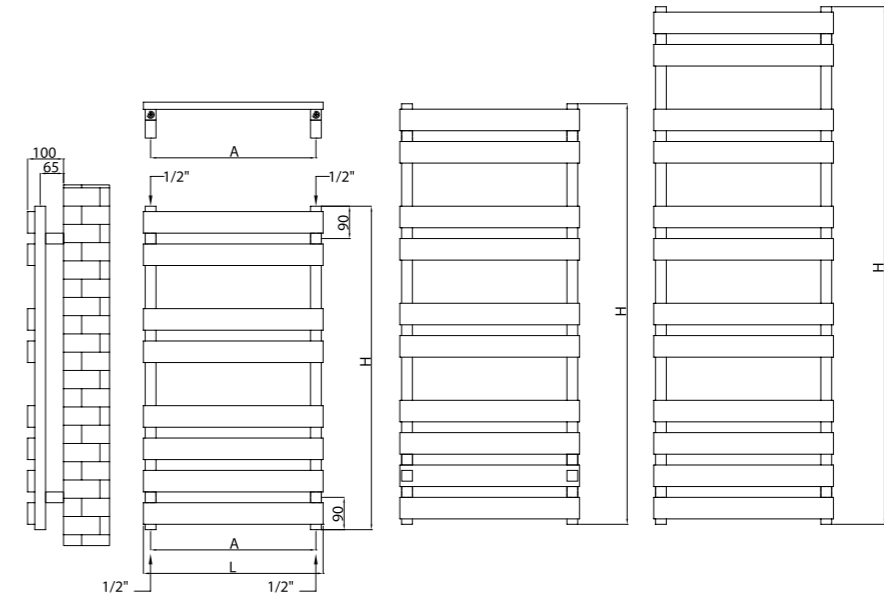

| | | | | | |
|---|--|---|---|-----------------------------------|--------------------------------------|
| Max. working pressure/ Presiune max. de lucru 5 bar | Max. working temperature/ Temperatură max. de lucru 90°C | Mounting kit included/ Kit montaj inclus K06 page 177 | Factory pressure test/ Presiune de probă: 6.5 bar | Elements/ Elemente: 60x20mm | Collectors/ Colectori: 30x30mm |
|---|--|---|---|-----------------------------------|--------------------------------------|

| Code/ Cod | Finish / Finisaj | Height/ Înălțime (H) | Length/ Lățime (L) | Centres/ Interax (A) | No el/Nr elemente | Weight/ Greutate | Volume/ Volum | OUTPUT/PUTERE TERMICĂ (watt) | | | |
|-----------------|------------------------------|----------------------------|--------------------------|----------------------------|----------------------|---------------------|------------------|------------------------------|---------|---------|-------------|
| | | | | | | | | Δt=30°C | Δt=50°C | Δt=60°C | electric*** |
| KU050/090V9010 | RAL 9010 | 900 | 500 | 460 | 8 | 12,00 | 4,90 | 222 | 424 | 529 | 500 |
| KU1170/500V9010 | white/ alb* | 1170 | 500 | 460 | 10 | 15,00 | 6,20 | 280 | 534 | 668 | 500 |
| SER050/144V9010 | | 1440 | 500 | 460 | 12 | 18,00 | 7,50 | 338 | 645 | 807 | 600 |
| SER050/090CR | Chrome / Cromat | 900 | 500 | 460 | 8 | 12,00 | 4,90 | 171 | 326 | 407 | 500 |
| SER050/117CR | | 1170 | 500 | 460 | 10 | 15,00 | 6,20 | 215 | 411 | 514 | 500 |
| SER050/144CR | | 1440 | 500 | 460 | 12 | 18,00 | 7,50 | 260 | 496 | 621 | 600 |
| SER050/090X | Stainless steel / INOX | 900 | 500 | 460 | 8 | 12,00 | 4,90 | 164 | 314 | 392 | 500 |
| SER050/117X | | 1170 | 500 | 460 | 10 | 15,00 | 6,20 | 207 | 396 | 495 | 500 |
| SER050/144X | | 1440 | 500 | 460 | 12 | 18,00 | 7,50 | 250 | 478 | 598 | 600 |

● We can make custom dimensions, after technical analysis. | Putem executa dimensiuni speciale, în urma unei analize tehnice.
 The mentioned code is for hydronic version. | Codul menționat este pentru versiunea hidraulică.

Hydraulic connections/
Conexiuni hidraulice**

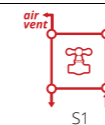

* For other colours, put your desired RADOX colour code instead of 9010 (standard white). For more details, see page 168
 Pentru alte culori, se pune codul culorii RADOX dorite în locul codului 9010 (standard alb). Mai multe detalii la pag. 168
 ** When you order, you must mention the type of connection you require. The price changes according to the requirements.
 Când comandați trebuie să menționați tipul de alimentare necesar. Prețul se modifică în funcție de cerințe.

SERPENTINE

SERPENTINE is an unique, simple and elegant radiator. No longer just a heating object, SERPENTINE is an item of furniture for every home. As usual, our customers can personalize the sizes and finishes, beautiful RAL colours, chrome plated or stainless steel.

SERPENTINE este un radiator unic, simplu și elegant. Acest radiator depășește limitele unui element de încălzire și devine o adevărată piesă de mobilier. Ca de obicei, clienții noștri pot personaliza dimensiunile și alege finisajul: culori RAL, crom sau inox.

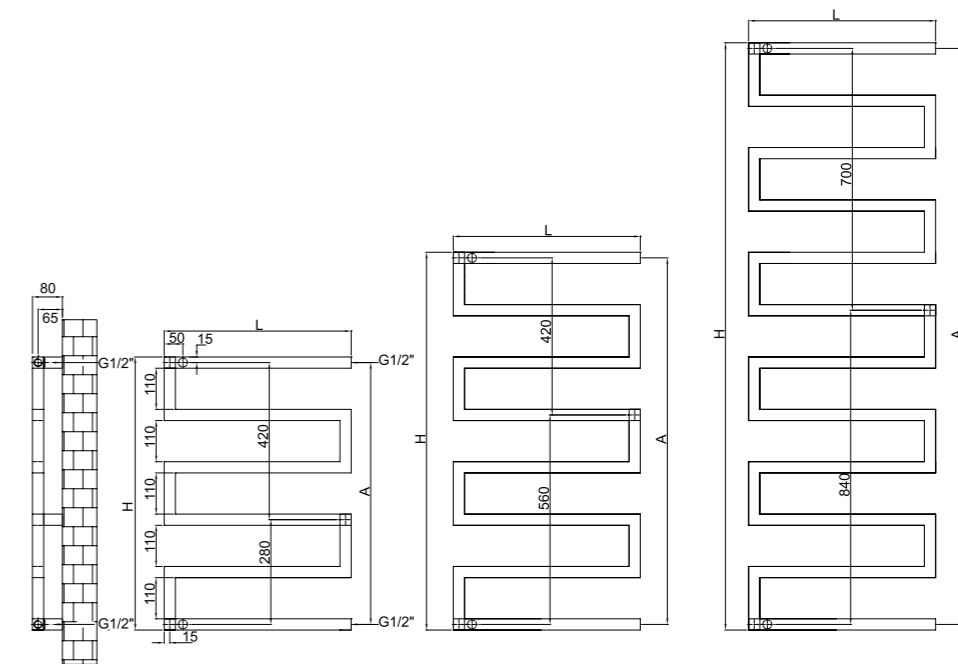
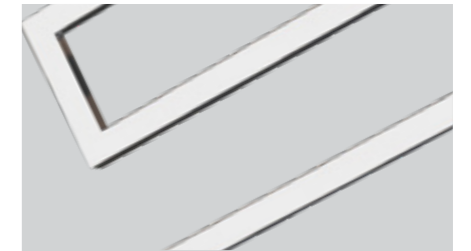

Max. working pressure/
Presiune max. de lucru 10 bar



Max. working temperature/
Temperatură max. de lucru 90 °C



Mounting kit included/
Kit montaj inclus K24 page 177



Factory pressure test/
Presiune de probă: 13bar



Elements/Elemente:
30x30mm

| Code/ Cod | Finish / Finisaj | Height/ Înălțime (H) | Length/ Lățime (L) | Centres/ Interax (A) | No el/Nr elemente | Weight/ Greutate | Volume/ Volum | OUTPUT/PUTERE TERMICĂ (watt) | | |
|---------------------|------------------------------|----------------------------|--------------------------|----------------------------|----------------------|---------------------|------------------|------------------------------|---------|---------|
| | | | | | | | | Δt=30°C | Δt=50°C | Δt=60°C |
| | | mm | mm | mm | pcs | kg | l | W | W | W |
| SERUK050/073V9010 | RAL 9010 | 730 | 500 | 700 | 6 | 4,60 | 2,50 | 116 | 221 | 275 |
| SERUK050/101RAL9010 | white/ alb* | 1010 | 500 | 980 | 8 | 6,20 | 3,30 | 155 | 297 | 370 |
| SERUK050/157RAL9010 | | 1570 | 500 | 1540 | 12 | 9,30 | 5,00 | 235 | 449 | 559 |
| SERUK050/073CR | Chrome / Cromat | 730 | 500 | 700 | 6 | 4,60 | 2,50 | 89 | 170 | 212 |
| SERUK050/101CR | | 1010 | 500 | 980 | 8 | 6,20 | 3,30 | 120 | 228 | 285 |
| SERUK050/157CR | | 1570 | 500 | 1540 | 12 | 9,30 | 5,00 | 181 | 345 | 430 |
| SERUK050/073XL | Stainless steel / INOX | 730 | 500 | 700 | 6 | 4,60 | 2,50 | 86 | 164 | 204 |
| SERUK050/101XL | | 1010 | 500 | 980 | 8 | 6,20 | 3,30 | 115 | 220 | 274 |
| SERUK050/157XL | | 1570 | 500 | 1540 | 12 | 9,30 | 5,00 | 174 | 332 | 414 |

● We can make custom dimensions, after technical analysis. | Putem executa dimensiuni speciale, în urma unei analize tehnice.

Hydraulic connections/
Conexiuni hidraulice**



S1



S2

* For other colours, put your desired RADOX colour code instead of 9010 (standard white). For more details, see page 168
Pentru alte culori, se pune codul culorii RADOX dorite în locul codului 9010 (standard alb). Mai multe detalii la pag. 168

** When you order, you must mention the type of connection you require. The price changes according to the requirements.
Când comandați trebuie să menționați tipul de alimentare necesar. Prețul se modifică în funcție de cerințe.

SERPENTINE

Valves are not included and must be ordered separately, if required.
Robineții nu sunt incluși și trebuie comandați separat, la cerere.



SMART U

Valves are not included and must be ordered separately, if required.
 Robineții nu sunt incluși și trebuie comandați separat, la cerere.

® SMART U

DESIGNER TOWEL RADIATORS / RADIATOARE DE BAIE

SMART U has a very functional shape to hang or store towels upon its shelf, so you can keep your towels warm and snug on, while not taking up too much space itself.

SMART U are un design funcțional ce permite agățarea sau depozitarea prosoapelor pe raftul său. Astfel, veți păstra prosoapele calde, în timp ce economisiți spațiu.



SMART U nipped/niplat (for chrome plated/ pentru cromat)

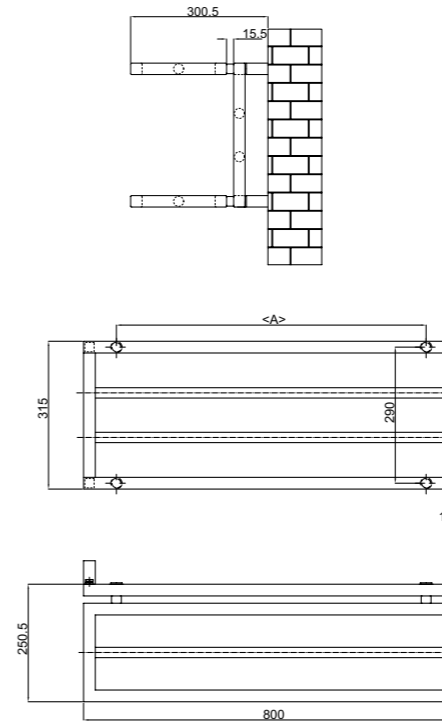

SMART U welded/sudat (for RAL and stainless steel / pentru vopsit și inox)

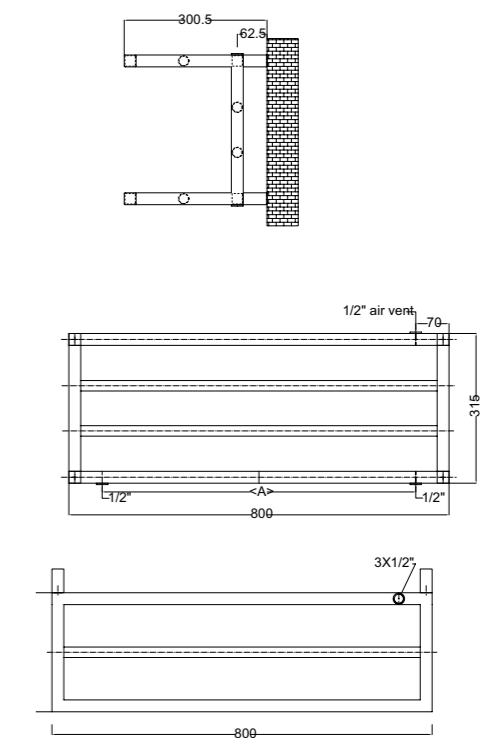

| | | | | | |
|--|---|---|---|---------------------------------|--------------------------------------|
| Max. working pressure/ Presiune max. de lucru 10 bar | Max. working temperature/ Temperatură max. de lucru 90 °C | Mounting kit included/ Kit montaj inclus K06 page 177 | Factory pressure test/ Presiune de probă: 13bar | Elements/ Elemente: Ø22mm | Collectors/ Colectori: 25x25mm |
|--|---|---|---|---------------------------------|--------------------------------------|

| Code/ Cod | Finish / Finisaj | Height/ Înălțime (H) | Length/ Lățime (L) | Centres/ Interax (A) | No el/Nr elemente | Weight/ Greutate | Volume/ Volum | OUTPUT/PUTERE TERMICĂ (watt) | | |
|-------------------|--------------------------|----------------------------|--------------------------|----------------------------|----------------------|---------------------|------------------|------------------------------|---------|---------|
| | | | | | | | | Δt=30°C | Δt=50°C | Δt=60°C |
| SMU080/031.5V9010 | RAL 9010 white/alb* | 315 | 800 | 660 | 4 | 8,50 | 3,70 | 230 | 439 | 526 |
| SMU080/031.5CR | Chrome / Cromat | 315 | 800 | 660 | 4 | 8,50 | 3,70 | 177 | 338 | 405 |
| SMU080/031.5X | Stainless steel /INOX | 315 | 800 | 660 | 4 | 8,50 | 3,70 | 170 | 325 | 390 |

We can make custom dimensions, after technical analysis. | Putem executa dimensiuni speciale, în urma unei analize tehnice.

Hydraulic connections/
Conexiuni hidraulice**

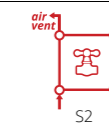

* For other colours, put your desired RADOX colour code instead of 9010 (standard white). For more details, see page 168
 Pentru alte culori, se pune codul culorii RADOX dorite în locul codului 9010 (standard alb). Mai multe detalii la pag. 168
 ** When you order, you must mention the type of connection you require. The price changes according to the requirements.
 Când comandați trebuie să menționați tipul de alimentare necesar. Prețul se modifică în funcție de cerințe.

SUNNY

Looks simple but SUNNY has been carefully designed for good heating performance and capacity. It is a standard flat towel rail design, made from high quality steel, available in all finishes: chrome, painted in Ral colours and also in stainless steel. In its ROUND version, SUNNY ROUND offers extra space at the rear for towels to dry off and warm up.

Cu un design simplu, SUNNY a fost atent proiectat pentru o bună performanță termică. Este un model standard de radiator port-prosop, realizat din oțel de înaltă calitate, disponibil în toate finisajele: crom, vopsit în culori RAL și, de asemenea, din oțel inoxidabil. În versiunea ROUND, SUNNY ROUND oferă spațiu suplimentar în partea din spate pentru depozitarea și încălzirea prosoapelor.

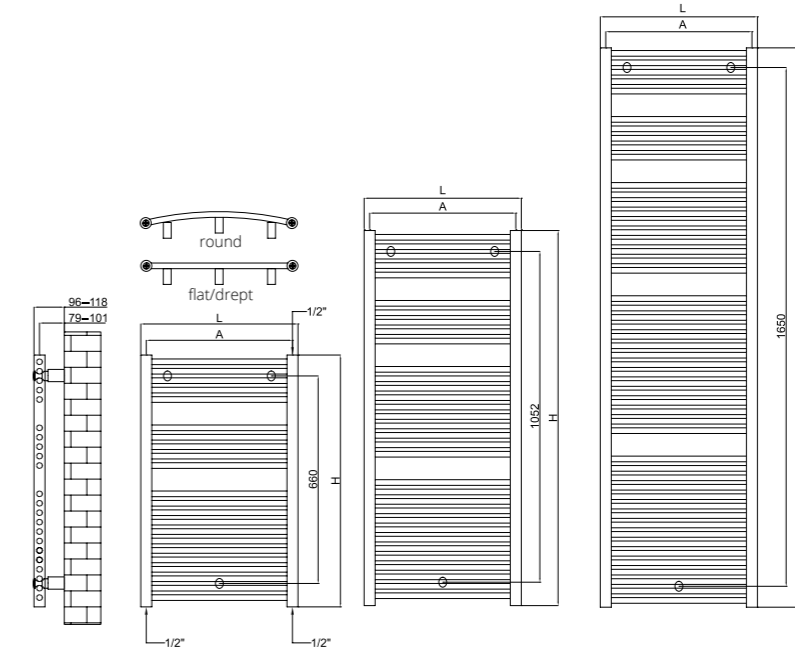

| | | | | | |
|--|---|--|--|---------------------------------|------------------------------------|
| Max. working pressure/ Presiune max. de lucru 10 bar | Max. working temperature/ Temperatură max. de lucru 90 °C | Mounting kit included/ Kit montaj inclus K04/11 page 177 | Factory pressure test/ Presiune de probă: 13 bar | Elements/ Elemente: Ø18mm | Collectors/ Colectori: Ø35mm |
|--|---|--|--|---------------------------------|------------------------------------|

| Code/ Cod | Finish / Finisaj | Height/ Înălțime (H) | Length/ Lățime (L) | Centres/ Interax (A) | No el/Nr elemente | Weight/ Greu- tate | Volume/ Volum | OUTPUT/PUTERE TERMICĂ (watt) | | | |
|----------------|------------------------------|----------------------------|--------------------------|----------------------------|----------------------|--------------------------|------------------|------------------------------|---------|---------|----------|
| | | | | | | | | Δt=30°C | Δt=50°C | Δt=60°C | electric |
| | | mm | mm | mm | pcs | kg | l | W | W | W | W |
| SU050/080V9010 | RAL 9010 white/ alb* | 801 | 500 | 465 | 22 | 6,00 | 3,20 | 196 | 375 | 469 | 500 |
| SU060/080V9010 | | 801 | 600 | 565 | 22 | 7,00 | 3,40 | 231 | 440 | 550 | 500 |
| SU050/120V9010 | | 1193 | 500 | 465 | 33 | 9,00 | 4,80 | 294 | 561 | 701 | 500 |
| SU060/120V9010 | | 1193 | 600 | 565 | 33 | 10,40 | 5,50 | 345 | 659 | 823 | 600 |
| SU050/180V9010 | | 1779 | 500 | 465 | 51 | 13,80 | 7,40 | 450 | 859 | 1073 | 900 |
| SU060/180V9010 | | 1779 | 600 | 565 | 51 | 16,00 | 8,40 | 529 | 1010 | 1262 | 1200 |
| SU050/080CKE | Chrome / Cromat | 801 | 500 | 465 | 22 | 6,00 | 3,20 | 151 | 288 | 361 | 500 |
| SU060/080CKE | | 801 | 600 | 565 | 22 | 7,00 | 3,40 | 177 | 339 | 423 | 500 |
| SU050/120CKE | | 1193 | 500 | 465 | 33 | 9,00 | 4,80 | 226 | 431 | 539 | 500 |
| SU060/120CR | | 1193 | 600 | 565 | 33 | 10,40 | 5,50 | 266 | 507 | 633 | 600 |
| SU050/180CKE | | 1779 | 500 | 465 | 51 | 13,80 | 7,40 | 346 | 661 | 826 | 900 |
| SU060/180CKE | | 1779 | 600 | 565 | 51 | 16,00 | 8,40 | 407 | 777 | 971 | 1200 |
| SU050/080XLKE | Stainless steel / INOX | 801 | 500 | 465 | 22 | 6,00 | 3,20 | 146 | 278 | 347 | 500 |
| SU060/080XLKE | | 801 | 600 | 565 | 22 | 7,00 | 3,40 | 171 | 326 | 408 | 500 |
| SU050/120X | | 1193 | 500 | 465 | 33 | 9,00 | 4,80 | 218 | 415 | 519 | 500 |
| SU060/120X | | 1193 | 600 | 565 | 33 | 10,40 | 5,50 | 256 | 488 | 610 | 600 |
| SU050/180X | | 1779 | 500 | 465 | 51 | 13,80 | 7,40 | 333 | 636 | 795 | 900 |
| SU060/180XLKE | | 1779 | 600 | 565 | 51 | 16,00 | 8,40 | 392 | 748 | 935 | 1200 |

● We can make custom dimensions, after technical analysis. | Putem executa dimensiuni speciale, în urma unei analize tehnice.
The mentioned code is for flat and hydronic version. | Codul menționat este doar pentru versiunea dreaptă și hidraulică.

Hydraulic connections/
Conexiuni hidraulice**



SUNNY

Valves are not included and must be ordered separately, if required.
Robineții nu sunt incluși și trebuie comandați separat, la cerere.

* For other colours, put your desired RADOX colour code instead of 9010 (standard white). For more details, see page 168
Pentru alte culori, se pune codul culorii RADOX dorite în locul codului 9010 (standard alb). Mai multe detalii la pag. 168

** When you order, you must mention the type of connection you require. The price changes according to the requirements.
Când comandați trebuie să menționați tipul de alimentare necesar. Prețul se modifică în funcție de cerințe.

SUNNY FLEXI

With its innovative design, SUNNY FLEXI is just perfect for heating your room and your towels & clothes efficiently and in style. SUNNY FLEXI, all rounded, looks simple but it has been carefully designed for maximum performance and heating, offering the benefits of the hot water that runs through all the towel bars, including the flexible element. Its biggest advantage is that drying the towel will not slow down the convection of the movement of air through the radiator for heating the room.

Cu un design inovator, SUNNY FLEXI este perfect pentru încălzirea camerei, a prosoapelor și a hainelor în mod eficient și cu stil. SUNNY FLEXI, cu forma lui rotundă, pare simplu, dar a fost atent proiectat pentru performanțe maxime de încălzire, oferind beneficiile apei calde care circulă prin toți elementii săi, inclusiv prin elementul flexibil. Dar, marele lui avantaj este că uscarea prosopului nu va încetini convecția căldurii generate de radiator în mediul ambiant.

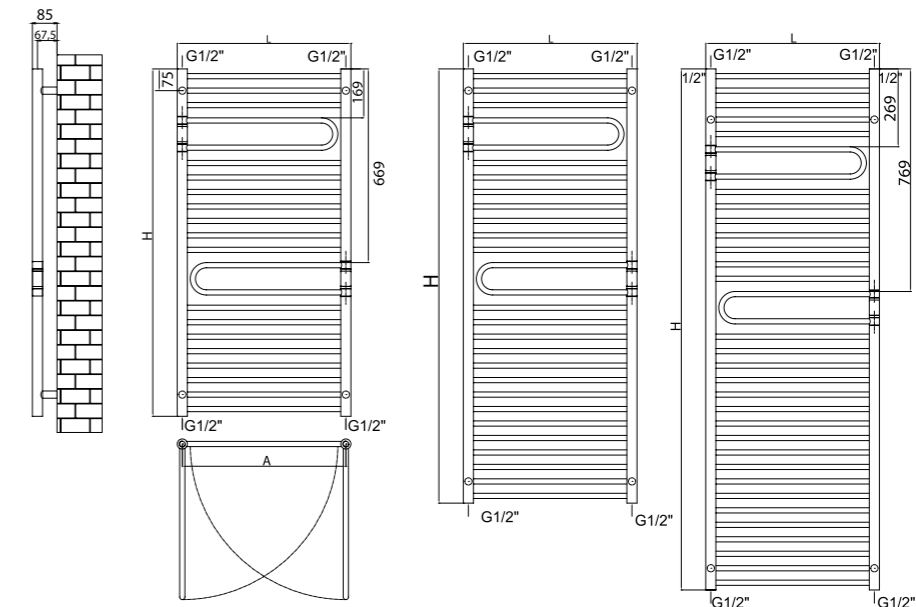

| | | | | | |
|--|---|---|--|---------------------------------|------------------------------------|
| Max. working pressure/ Presiune max. de lucru 10 bar | Max. working temperature/ Temperatură max. de lucru 90° C | Mounting kit included/ Kit montaj inclus K02 page 177 | Factory pressure test/ Presiune de probă: 13 bar | Elements/ Elemente: Ø18mm | Collectors/ Colectori: Ø35mm |
|--|---|---|--|---------------------------------|------------------------------------|

| Code/ Cod | Finish / Finisaj | Height/ Înălțime (H) | Length/ Lățime (L) | Centres/ Interax (A) | No el/Nr elemente | Weight/ Greutate | Volume/ Volum | OUTPUT/PUTERE TERMICĂ (watt) | | | |
|-----------------|---------------------|----------------------------|--------------------------|----------------------------|----------------------|---------------------|------------------|------------------------------|---------|---------|----------|
| | | | | | | | | Δt=30°C | Δt=50°C | Δt=60°C | electric |
| SUF060/120V9010 | RAL 9010 | 1200 | 600 | 565 | 22 | 7,90 | 4,30 | 275 | 528 | 660 | 500 |
| SUF060/150V9010 | white/ alb* | 1500 | 600 | 565 | 28 | 9,90 | 5,40 | 338 | 650 | 812 | 600 |
| SUF060/180V9010 | | 1800 | 600 | 565 | 34 | 12,00 | 6,50 | 401 | 771 | 963 | 600 |
| SUF060/120CR | Chrome / Cromat | 1200 | 600 | 565 | 22 | 7,90 | 4,30 | 211 | 406 | 508 | 500 |
| SUF060/150CR | | 1500 | 600 | 565 | 28 | 9,90 | 5,40 | 260 | 500 | 625 | 600 |
| SUF060/180CR | | 1800 | 600 | 565 | 34 | 12,00 | 6,50 | 308 | 593 | 741 | 600 |

We can make custom dimensions, after technical analysis. | *Putem executa dimensiuni speciale, în urma unei analize tehnice.*
The mentioned code is for hydronic version. | *Codul menționat este pentru versiunea hidrolică.*

Hydraulic connections/
Conexiuni hidraulice**



S1

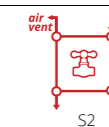

S2

SUNNY FLEXI

Valves are not included and must be ordered separately, if required.
Robineții nu sunt incluși și trebuie comandați separat, la cerere.

* For other colours, put your desired RADOX colour code instead of 9010 (standard white). For more details, see page 168
Pentru alte culori, se pune codul culorii RADOX dorite în locul codului 9010 (standard alb). Mai multe detalii la pag. 168
** When you order, you must mention the type of connection you require. The price changes according to the requirements.
Când comandați trebuie să menționați tipul de alimentare necesar. Prețul se modifică în funcție de cerințe.

UPPER

With its design, UPPER represents style in its simplest straight form. Its slim squared tubes leave a large space in-between, giving a minimalistic appearance to this radiator and allowing ample room for several towels. UPPER is available in sleek chrome finish, and also in stainless steel and RAL colours.

UPPER reprezintă eleganță și stil prin simplitatea formelor drepte. Designul minimalist cu elemente rectangulare și subțiri oferă suficient spațiu pentru depozitarea și încălzirea prosoapelor. UPPER este disponibil în finisaj crom, oțel inoxidabil și în culori RAL.

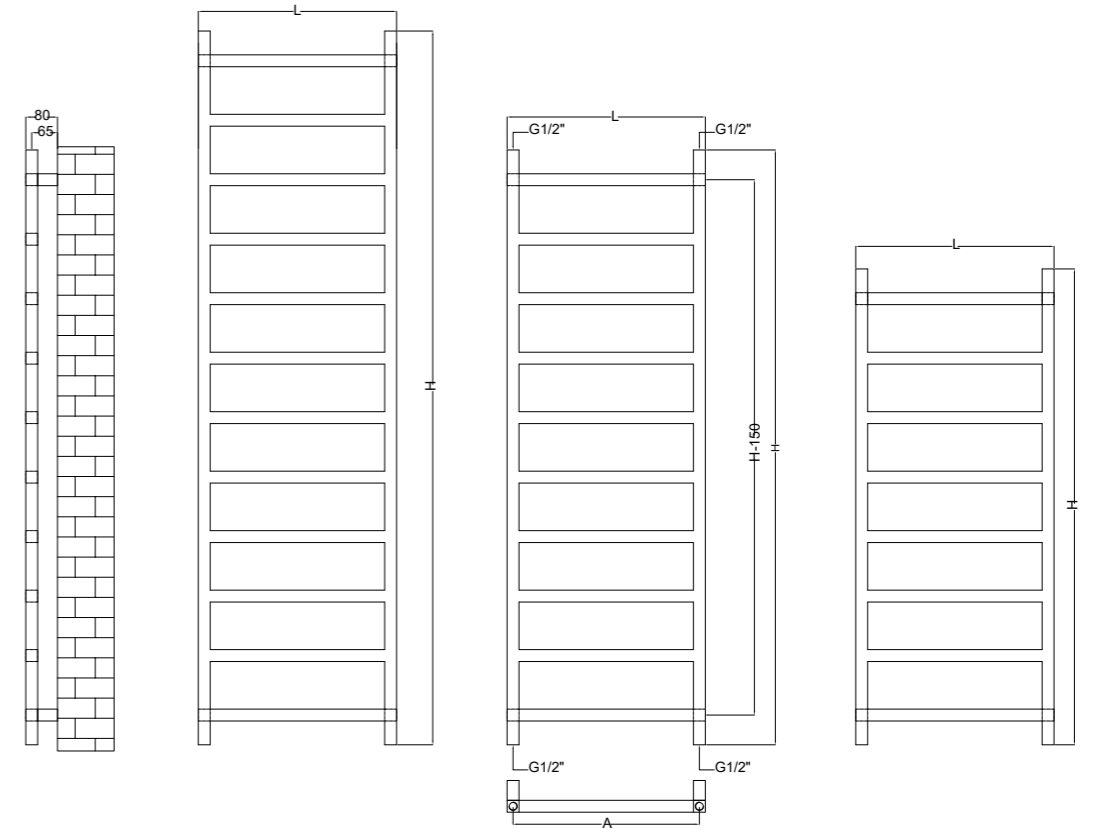

- Max. working pressure/
Presiune max. de lucru 10 bar
- Max. working temperature/
Temperatură max. de lucru 90 °C
- Mounting kit included/
Kit montaj inclus K06 page 177
- Factory pressure test/
Presiune de probă: 13 bar
- Elements & collectors/
Elemente și colectori: 30x30mm

| Code/ Cod | Finish / Finisaj | Height/ Înălțime (H) | Length/ Lățime (L) | Centres/ Interax (A) | No el/Nr elemente | Weight/ Greutate | Volume/ Volum | OUTPUT/PUTERE TERMICĂ (watt) | | | |
|------------------|------------------------------|----------------------------|--------------------------|----------------------------|----------------------|---------------------|------------------|------------------------------|---------|---------|----------|
| | | | | | | | | Δt=30°C | Δt=50°C | Δt=60°C | electric |
| | | mm | mm | mm | pcs | kg | l | W | W | W | W |
| UP050/120V9010KE | RAL 9010 white/ alb* | 1200 | 500 | 470 | 8 | 5,50 | 2,90 | 184 | 352 | 440 | 300 |
| UP050/150V9010KE | | 1500 | 500 | 470 | 10 | 6,90 | 3,60 | 230 | 440 | 550 | 500 |
| UP050/180V9010 | | 1800 | 500 | 470 | 12 | 8,30 | 4,40 | 276 | 527 | 659 | 600 |
| UP050/120CR | Chrome / Cromat | 1200 | 500 | 470 | 8 | 5,50 | 2,90 | 142 | 271 | 338 | 300 |
| UP050/150CR | | 1500 | 500 | 470 | 10 | 6,90 | 3,60 | 177 | 338 | 423 | 500 |
| UP050/180CR | | 1800 | 500 | 470 | 12 | 8,30 | 4,40 | 213 | 406 | 507 | 600 |
| UP050/120XLKE | Stainless steel / INOX | 1200 | 500 | 470 | 8 | 5,50 | 2,90 | 137 | 261 | 326 | 300 |
| UP050/150XLKE | | 1500 | 500 | 470 | 10 | 6,90 | 3,60 | 171 | 326 | 407 | 500 |
| UP050/180X | | 1800 | 500 | 470 | 12 | 8,30 | 4,40 | 205 | 391 | 488 | 600 |

● We can make custom dimensions, after technical analysis. | Putem executa dimensiuni speciale, în urma unei analize tehnice.
The mentioned code is for hydronic version. | Codul menționat este pentru versiunea hidraulică.

Hydraulic connections/
Conexiuni hidraulice**



UPPER

Valves are not included and must be ordered separately, if required.
Robineții nu sunt incluși și trebuie comandați separat, la cerere.

* For other colours, put your desired RADOX colour code instead of 9010 (standard white). For more details, see page 168
Pentru alte culori, se pune codul culorii RADOX dorite în locul codului 9010 (standard alb). Mai multe detalii la pag. 168
** When you order, you must mention the type of connection you require. The price changes according to the requirements.
Când comandați trebuie să menționați tipul de alimentare necesar. Prețul se modifică în funcție de cerințe.



UPPER QUADRO

No longer a simple ladder rail design, UPPER QUADRO pushing the boundaries of what can be done with metal, heat and water to create stunning radiator designs. With a square elegant robehook, UPPER QUADRO is just perfect for both kitchens and bathrooms.

UPPER QUADRO demonstrează că nu există limitări în ceea ce privește designul unui radiator. Un adevărat element estetic, practic și robust, UPPER QUADRO devine piesa de rezistență în bucătărie sau baie, putând fi accesoriizat cu un agățător elegant și util (robehook).

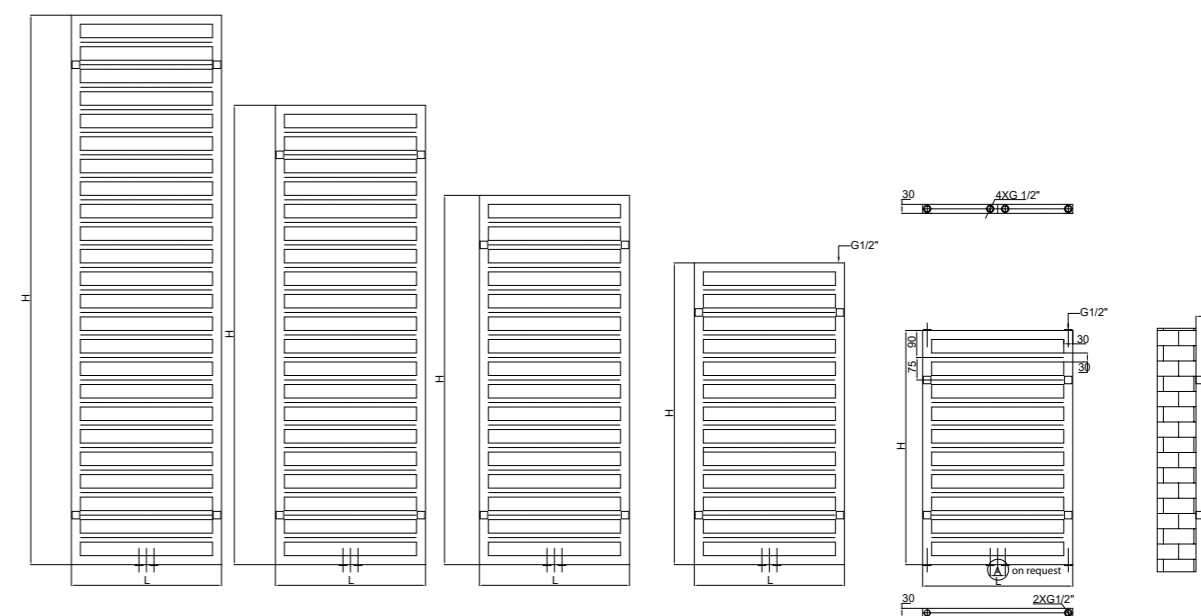

Max. working pressure/
Presiune max. de lucru 10 bar



Max. working temperature/
Temperatură max. de lucru 90°C



Mounting kit included/
Kit montaj inclus K06 page 177



Factory pressure test/
Presiune de probă: 13 bar



Elements & collectors/
Elemente & colectori: 30x30mm

| Code/ Cod | Finish / Finisaj | Height/ Înălțime (H) | Length/ Lățime (L) | Centres/ Interax (A) | No el/Nr elemente | Weight/ Greutate | Volume/ Volum | OUTPUT/PUTERE TERMICĂ (watt) | | | |
|-----------------|----------------------------|----------------------------|--------------------------|----------------------------|----------------------|---------------------|------------------|------------------------------|---------|---------|----------|
| | | | | | | | | Δt=30°C | Δt=50°C | Δt=60°C | electric |
| | | mm | mm | mm | pcs | kg | l | W | W | W | W |
| UPQ050/078V9010 | RAL 9010 white/ alb* | 780 | 500 | 470 | 11 | 8,59 | 4,70 | 206 | 393 | 491 | 500 |
| UPQ050/100V9010 | | 1005 | 500 | 470 | 14 | 10,90 | 6,00 | 263 | 502 | 628 | 600 |
| UPQ050/123V9010 | | 1230 | 500 | 470 | 17 | 13,30 | 7,30 | 320 | 611 | 764 | 600 |
| UPQ050/153V9010 | | 1530 | 500 | 470 | 21 | 16,50 | 9,00 | 396 | 756 | 745 | 900 |
| UPQ050/183V9010 | | 1830 | 500 | 470 | 25 | 19,70 | 10,70 | 472 | 900 | 1125 | 900 |
| UPQ050/078CR | Chrome / Cromat | 780 | 500 | 470 | 11 | 8,59 | 4,70 | 158 | 302 | 378 | 500 |
| UPQ050/100CR | | 1005 | 500 | 470 | 14 | 10,90 | 6,00 | 202 | 386 | 483 | 600 |
| UPQ050/123CR | | 1230 | 500 | 470 | 17 | 13,30 | 7,30 | 246 | 470 | 588 | 600 |
| UPQ050/153CR | | 1530 | 500 | 470 | 21 | 16,50 | 9,00 | 305 | 582 | 727 | 900 |
| UPQ050/183CR | | 1830 | 500 | 470 | 25 | 19,70 | 10,70 | 363 | 692 | 865 | 900 |

• We can make custom dimensions, after technical analysis. | Putem executa dimensiuni speciale, în urma unei analize tehnice.
The mentioned code is for hydronic version. | Codul menționat este pentru versiunea hidraulică.

Hydraulic connections/
Conexiuni hidraulice**



UPPER QUADRO

Valves are not included and must be ordered separately, if required.
Robineții nu sunt incluși și trebuie comandați separat, la cerere.

* For other colours, put your desired RADOX colour code instead of 9010 (standard white). For more details, see page 168
Pentru alte culori, se pune codul culorii RADOX dorite în locul codului 9010 (standard alb). Mai multe detalii la pag. 168
** When you order, you must mention the type of connection you require. The price changes according to the requirements.
Când comandați trebuie să menționați tipul de alimentare necesar. Prețul se modifică în funcție de cerințe.

VULCAN NV

VULCAN NV can suit any bathroom or kitchen with its sequential gaps, designating spaces for more towels and larger towels too. An architectural work of heating art, VULCAN NV becomes a feature of the room, transforming from just a source of heat, into a focal point of design in the room. Available in RAL colours and chrome.

VULCAN NV este un adevărat element arhitectural care oferă personalitate oricărei camere. Un radiator practic și elegant, VULCAN NV este potrivit atât în baie, cât și în bucătărie: încălzește eficient camera și permite depozitarea și încălzirea eficientă a prosoapelor. Disponibil în finisaj crom sau vopsit în culori RAL.

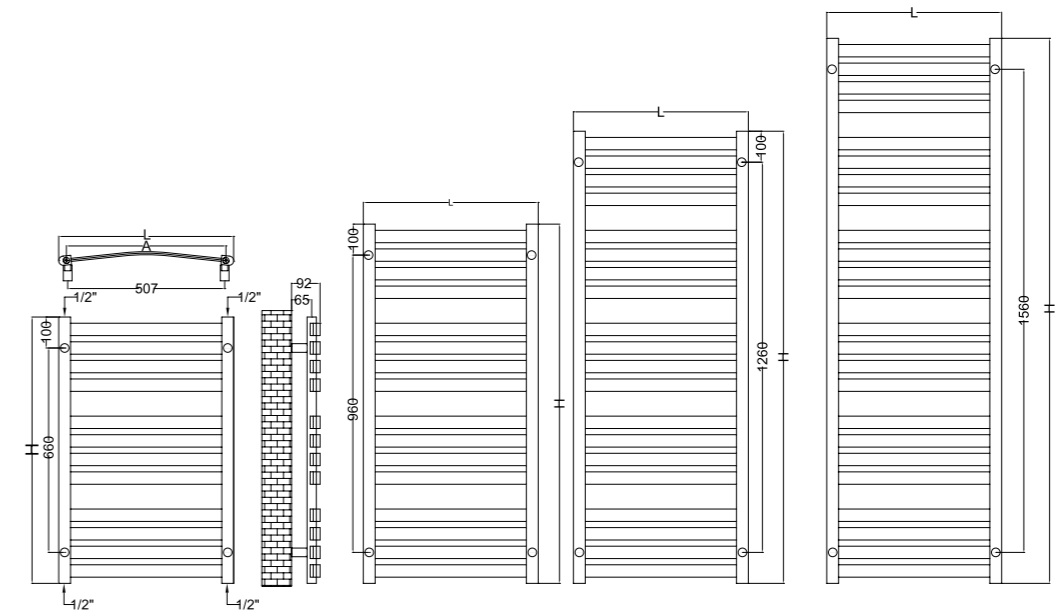

| | | | | | |
|---|--|---|---|-----------------------------------|--------------------------------------|
| Max. working pressure/ Presiune max. de lucru 7 bar | Max. working temperature/ Temperatură max. de lucru 90°C | Mounting kit included/ Kit montaj inclus K03 page 177 | Factory pressure test/ Presiune de probă: 10bar | Elements/ Elemente: 40x10mm | Collectors/ Colectori: 40x30mm |
|---|--|---|---|-----------------------------------|--------------------------------------|

| Code/ Cod | Finish / Finisaj | Height/ Înălțime (H) | Length/ Lățime (L) | Centres/ Interax (A) | No el/Nr elemente | Weight/ Greu- tate | Volume/ Volu- m | OUTPUT/PUTERE TERMICĂ (watt) | | | |
|--------------------|----------------------------|----------------------------|--------------------------|----------------------------|----------------------|--------------------------|-----------------------|------------------------------|---------|---------|----------|
| | | | | | | | | Δt=30°C | Δt=50°C | Δt=60°C | electric |
| VUNV056.5/086V9010 | RAL 9010 white/ alb* | 860 | 565 | 515 | 12 | 8,90 | 3,10 | 220 | 420 | 524 | 500 |
| VUNV056.5/116V9010 | | 1160 | 565 | 515 | 16 | 12,00 | 4,20 | 294 | 560 | 700 | 600 |
| VUNV056.5/146V9010 | | 1460 | 565 | 515 | 20 | 15,00 | 5,20 | 367 | 701 | 877 | 600 |
| VUNV56.5/176V9010 | | 1760 | 565 | 515 | 24 | 18,00 | 6,30 | 441 | 842 | 1053 | 900 |
| VUNV056.5/086CR | Chrome / Cromat | 860 | 565 | 515 | 12 | 8,90 | 3,10 | 169 | 323 | 403 | 500 |
| VUNV056.5/116CR | | 1160 | 565 | 515 | 16 | 12,00 | 4,20 | 226 | 431 | 539 | 600 |
| VUNV056.5/146CR | | 1460 | 565 | 515 | 20 | 15,00 | 5,20 | 283 | 539 | 674 | 600 |
| VUNV056.5/176CR | | 1760 | 565 | 515 | 24 | 18,00 | 6,30 | 339 | 648 | 810 | 900 |

We can make custom dimensions, after technical analysis. | Putem executa dimensiuni speciale, în urma unei analize tehnice.
The mentioned code is for hydronic version. | Codul menționat este pentru versiunea hidraulică.

Hydraulic connections/
Conexiuni hidraulice**

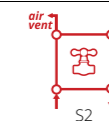
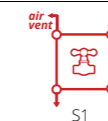

VULCAN NV

Valves are not included and must be ordered separately, if required.
Robineții nu sunt incluși și trebuie comandați separat, la cerere.





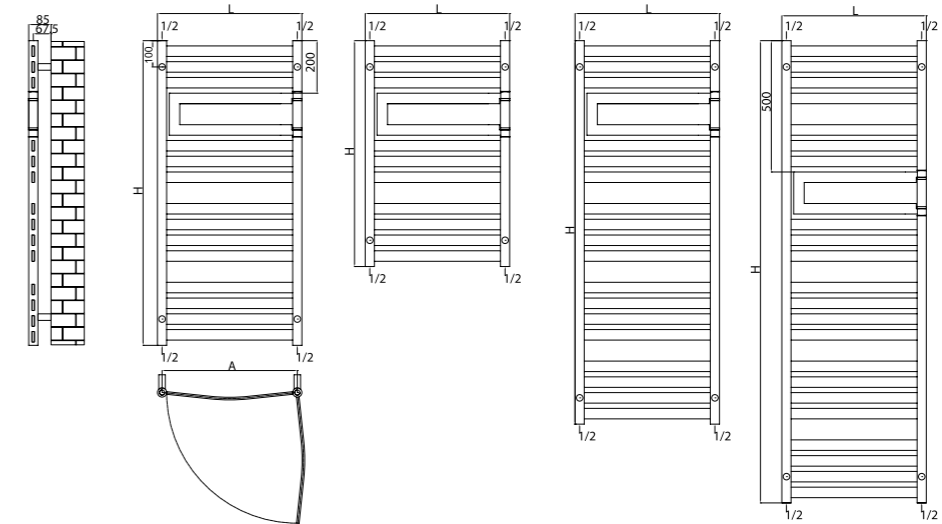

* For other colours, put your desired RADOX colour code instead of 9010 (standard white). For more details, see page 168
Pentru alte culori, se pune codul culorii RADOX dorite în locul codului 9010 (standard alb). Mai multe detalii la pag. 168
** When you order, you must mention the type of connection you require. The price changes according to the requirements.
Când comandați trebuie să menționați tipul de alimentare necesar. Prețul se modifică în funcție de cerințe.

VULCAN NV FLEXI

VULCAN NV FLEXI with its sequential gaps, generates warmth and homogeneous heating in any room. Our flexible heated towel rail, VULCAN NV FLEXI, offers the benefits of the hot water runs through all the towel bars, including the flexible element that also enables easy hanging and removal of any items due to its space efficient design. Its biggest advantage is that drying the towel will not slow down the convection of the movement of air through the radiator for heating the room.

VULCAN NV FLEXI cu distribuția sa secvențială a elementelor, încălzește uniform orice încăpere. VULCAN NV FLEXI oferă beneficiile apei calde care circulă prin toți elementii săi, inclusiv prin elementul flexibil, care permite punerea și îndepărtarea ușoară a diverselor articole textile, datorită design-ului eficient al spațiului. Dar, marele lui avantaj este că uscarea prosopului nu va încetini niciodată convecția căldurii generate de radiator în mediul ambiant.



| | | | | | |
|---|---|---|---|---|--|
|  Max. working pressure/ Presiune max. de lucru 7 bar |  Max. working temperature/ Temperatură max. de lucru 90 °C |  Mounting kit included/ Kit montaj inclus K02 page 177 |  Factory pressure test/ Presiune de probă: 10bar |  Elements/ Elemente: 40x10mm |  Collectors/ Colectori: Ø35mm |
|---|---|---|---|---|--|

| Code/ Cod | Finish / Finisaj | Height/ Înălțime (H) mm | Length/ Lățime (L) mm | Centres/ Interax (A) mm | No el/Nr elemente pcs | Weight/ Greutate kg | Volume/ Volum l | OUTPUT/PUTERE TERMICĂ (watt) | | | |
|-------------------|----------------------------|----------------------------------|--------------------------------|----------------------------------|-----------------------------|---------------------------|-----------------------|------------------------------|--------------|--------------|---------------|
| | | | | | | | | Δt=30°C W | Δt=50°C W | Δt=60°C W | electric W |
| VUNWF056/086V9010 | RAL 9010 white/ alb* | 860 | 565 | 530 | 12 | 8,80 | 3,00 | 204 | 393 | 491 | 300 |
| VUNWF056/116V9010 | | 1160 | 565 | 530 | 16 | 11,80 | 3,90 | 272 | 523 | 654 | 600 |
| VUNWF056/146V9010 | | 1460 | 565 | 530 | 20 | 14,70 | 4,90 | 340 | 653 | 817 | 900 |
| VUNWF056/176V9010 | | 1760 | 565 | 530 | 24 | 17,60 | 5,90 | 408 | 784 | 980 | 900 |
| VUNWF056/086CR | Chrome / Cromat | 860 | 565 | 530 | 12 | 8,80 | 3,00 | 157 | 302 | 378 | 300 |
| VUNVFL056/116CR | | 1160 | 565 | 530 | 16 | 11,80 | 3,90 | 209 | 402 | 503 | 600 |
| VUNWF056/146CR | | 1460 | 565 | 530 | 20 | 14,70 | 4,90 | 261 | 503 | 628 | 900 |
| VUNWF056/176CR | | 1760 | 565 | 530 | 24 | 17,60 | 5,90 | 314 | 603 | 754 | 900 |

 We can make custom dimensions, after technical analysis. | Putem executa dimensiuni speciale, în urma unei analize tehnice.
The mentioned code is for hydronic version. | Codul menționat este pentru versiunea hidraulică.

Hydraulic connections/
Conexiuni hidraulice**

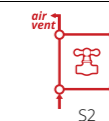
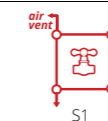

* For other colours, put your desired RADOX colour code instead of 9010 (standard white). For more details, see page 168
Pentru alte culori, se pune codul culorii RADOX dorite în locul codului 9010 (standard alb). Mai multe detalii la pag. 168

** When you order, you must mention the type of connection you require. The price changes according to the requirements.
Când comandați trebuie să menționați tipul de alimentare necesar. Prețul se modifică în funcție de cerințe.

VULCAN NV FLEXI

Valves are not included and must be ordered separately, if required.
Robineți nu sunt incluși și trebuie comandați separat, la cerere.

CLASSIC: RCF / RCN

Our underfloor convectors with natural (RCN) or forced convection (RCF) are modern equipment for heating air and demister large glass surfaces in offices, shopping centers, showrooms, winter gardens, apartments etc. The convector body is installed in the floor, only wood or aluminum grilles will remain visible, available in a wide range of colours. It's the ideal solution for creating thermal comfort and for interiors where classical heating is not an option.

Convectori de pardoseală cu convecție naturală (RCN) sau forțată (RCF) sunt echipamente moderne destinate încălzirii aerului și dezaburirii suprafețelor vitrate mari în spațiile de birouri, centre comerciale, showroom-uri, grădini de iarnă, apartamente etc.

Convectorul este instalat în pardoseală, iar după construirea pardoselei doar grilele de lemn sau aluminiu, vor rămâne vizibile într-o paletă largă de culori. Este soluția ideală pentru crearea confortului termic și pentru amenajările interioare care nu permit instalarea corpurilor de încălzire clasică.



CONVECTORI DE PARDOSEALĂ RCF | UNDERFLOOR CONVECTORS RCF

| Height (H) Width (mm) | Speed | Sound dB(A) | 75 °C / 65 °C / 20 °C (ΔT 50 °C) | | | | | | | | | | | |
|--------------------------|-------|----------------|----------------------------------|------|------|------|------|------|------|------|------|-------|-------|-------|
| | | | 90 | | | | 110 | | | | 130 | | | |
| | | | 190 | 260 | 330 | 410 | 190 | 260 | 330 | 410 | 190 | 260 | 330 | 410 |
| 900 | 0 | - | 85 | 94 | 126 | 144 | 93 | 103 | 178 | 204 | 107 | 114 | 250 | 287 |
| | 1 | 22 | 356 | 395 | 698 | 800 | 445 | 494 | 714 | 819 | 556 | 617 | 730 | 838 |
| | 2 | 24 | 403 | 447 | 818 | 938 | 503 | 558 | 862 | 988 | 628 | 697 | 908 | 1042 |
| | 3 | 37 | 419 | 464 | 875 | 1003 | 584 | 647 | 1102 | 1264 | 813 | 901 | 1388 | 1593 |
| 1300 | 0 | - | 148 | 164 | 222 | 255 | 163 | 181 | 313 | 359 | 179 | 199 | 441 | 505 |
| | 1 | 24 | 639 | 709 | 1201 | 1377 | 799 | 886 | 1229 | 1409 | 998 | 1106 | 1258 | 1442 |
| | 2 | 25 | 723 | 802 | 1408 | 1614 | 903 | 1001 | 1484 | 1702 | 1127 | 1250 | 1565 | 1794 |
| | 3 | 38 | 751 | 833 | 1507 | 1728 | 1046 | 1160 | 1898 | 2176 | 1458 | 1616 | 2390 | 2740 |
| 1700 | 0 | - | 203 | 224 | 304 | 349 | 223 | 247 | 428 | 491 | 246 | 272 | 603 | 691 |
| | 1 | 24 | 881 | 977 | 1632 | 1871 | 1100 | 1220 | 1670 | 1915 | 1374 | 1524 | 1709 | 1959 |
| | 2 | 27 | 996 | 1105 | 1913 | 2193 | 1244 | 1380 | 2017 | 2312 | 1554 | 1723 | 2126 | 2437 |
| | 3 | 38 | 1034 | 1147 | 2048 | 2347 | 1441 | 1598 | 2578 | 2955 | 2007 | 2226 | 3246 | 3721 |
| 2100 | 0 | - | 276 | 306 | 417 | 478 | 304 | 337 | 587 | 672 | 335 | 372 | 825 | 945 |
| | 1 | 25 | 1220 | 1354 | 2206 | 2526 | 1524 | 1691 | 2258 | 2586 | 1904 | 2112 | 2311 | 2647 |
| | 2 | 28 | 1380 | 1531 | 2587 | 2963 | 1723 | 1911 | 2726 | 3122 | 2152 | 2387 | 2873 | 3290 |
| | 3 | 39 | 1434 | 1590 | 2768 | 3170 | 1997 | 2214 | 3485 | 3992 | 2781 | 3084 | 4389 | 5027 |
| 2500 | 0 | - | 351 | 390 | 533 | 610 | 387 | 429 | 749 | 858 | 426 | 473 | 1053 | 1206 |
| | 1 | 25 | 1571 | 1742 | 2785 | 3191 | 1962 | 2176 | 2850 | 3266 | 2450 | 2717 | 2918 | 3343 |
| | 2 | 29 | 1776 | 1970 | 3265 | 3741 | 2217 | 2460 | 3441 | 3942 | 2769 | 3072 | 3626 | 4154 |
| | 3 | 39 | 1845 | 2046 | 3494 | 4003 | 2569 | 2849 | 4399 | 5041 | 3577 | 3968 | 5540 | 6347 |
| 2900 | 0 | - | 427 | 473 | 649 | 744 | 471 | 522 | 914 | 1048 | 519 | 575 | 1287 | 1476 |
| | 1 | 25 | 1929 | 2140 | 3367 | 3860 | 2410 | 2673 | 3447 | 3951 | 3010 | 3339 | 3528 | 4045 |
| | 2 | 30 | 2183 | 2420 | 3947 | 4525 | 2724 | 3021 | 4160 | 4769 | 3399 | 3769 | 4384 | 5026 |
| | 3 | 39 | 2265 | 2513 | 4224 | 4842 | 3155 | 3499 | 5319 | 6098 | 4394 | 4873 | 6698 | 7679 |
| 3300 | 0 | - | 504 | 558 | 768 | 881 | 556 | 616 | 1081 | 1239 | 613 | 680 | 1521 | 1744 |
| | 1 | 25 | 2294 | 2545 | 3952 | 4531 | 2866 | 3180 | 4046 | 4638 | 3582 | 3973 | 4141 | 4748 |
| | 2 | 31 | 2595 | 2879 | 4634 | 5313 | 3240 | 3593 | 4883 | 5599 | 4044 | 4485 | 5145 | 5899 |
| | 3 | 40 | 2695 | 2989 | 4959 | 5685 | 3754 | 4163 | 6244 | 7159 | 5229 | 5799 | 7863 | 9015 |
| 3700 | 0 | - | 581 | 644 | 888 | 1018 | 641 | 711 | 1250 | 1433 | 707 | 784 | 1758 | 2016 |
| | 1 | 26 | 2666 | 2958 | 4540 | 5207 | 3331 | 3694 | 4648 | 5329 | 4160 | 4615 | 4757 | 5455 |
| | 2 | 31 | 3016 | 3345 | 5324 | 6104 | 3765 | 4176 | 5609 | 6432 | 4700 | 5212 | 5911 | 6778 |
| | 3 | 40 | 3132 | 3474 | 5696 | 6531 | 4361 | 4837 | 7173 | 8225 | 6073 | 6735 | 9034 | 10359 |
| 4100 | 0 | - | 660 | 731 | 1010 | 1158 | 727 | 806 | 1421 | 1628 | 801 | 888 | 1998 | 2290 |
| | 1 | 26 | 3043 | 3376 | 5130 | 5880 | 3801 | 4217 | 5251 | 6018 | 4748 | 5267 | 5375 | 6160 |
| | 2 | 31 | 3442 | 3818 | 6015 | 6894 | 4298 | 4767 | 6338 | 7264 | 5366 | 5952 | 6679 | 7654 |
| | 3 | 40 | 3575 | 3965 | 6435 | 7375 | 4978 | 5521 | 8104 | 9288 | 6932 | 7689 | 10207 | 11698 |
| 4500 | 0 | - | 738 | 818 | 1132 | 1230 | 813 | 902 | 1593 | 1730 | 896 | 993 | 2240 | 2433 |
| | 1 | 26 | 3425 | 3799 | 5722 | 6216 | 4279 | 4746 | 5858 | 6363 | 5346 | 5929 | 5997 | 6514 |
| | 2 | 31 | 3874 | 4298 | 6709 | 7288 | 4836 | 5365 | 7069 | 7679 | 6037 | 6697 | 7449 | 8091 |
| | 40 | 4023 | 4462 | 7178 | 7797 | 5603 | 6215 | 9039 | 9721 | 7804 | 8656 | 11384 | 12120 | |

● We can make custom dimensions, after technical analysis. | Putem executa dimensiuni speciale, în urma unei analize tehnice.

CLASSIC: RCF / RCN

SPECIAL PROJECTS RCNA/RCFA + RCNZ/RCFZ

Our customized underfloor convector can copy different shapes of the room: RCNa/RCFa (arc) and RCNz/RCFz (zig-zag). With a curved heat exchanger and a custom made aluminum frame, RADOX can produce customized underfloor convectors for any architectural style, with exceptional quality and very energy efficient.

Convectorii noștri făcuți după nevoile clientului pot copia diferite forme ale camerei: RCNa/RCFa (arc) și RCNz/RCFz (zig-zag). Cu un schimbător de căldură curbat și un cadru de aluminiu personalizat, RADOX poate produce convectori de pardoseală făcuți la comandă pentru orice stil arhitectural, cu o calitate excepțională și foarte eficiente energetic.



RCNa/RCFa

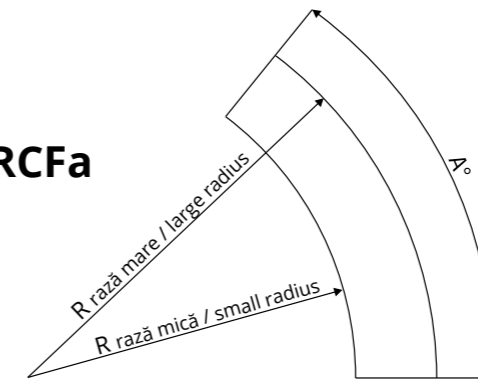

- R rază mare / large radius
- R rază mică / small radius
- A°

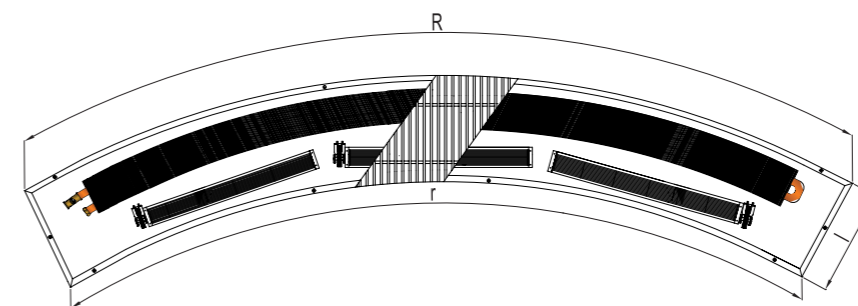

RCNz/RCFz

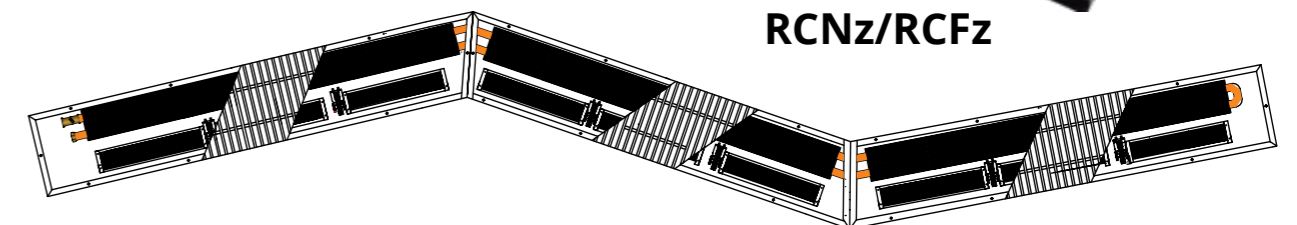

SPECIAL PROJECTS
RCNA/RCFA 1 RCNZ/RCFZ

CLIMA: RCFR

Highly efficient, our CLIMA underfloor convectors are providing optimum conditioning system in front of height glazing - not only they heat in winter, but they cool in summer! In hot summer days, they will stop overheating all modern glass facades and let you enjoy the daylight, the beautiful view, in an optimum indoor climate! And during the cold winter days, they will create an air curtain that will act as a natural barrier that separates cold and hot air, will minimize heat losses whilst will increase the entire heating system efficiency.

Convectori de pardoseală CLIMA asigură un sistem de climatizare optim în zona suprafețelor mari vitrate - nu numai că încălzesc în timpul iernii, dar și răcesc în timpul verii! Carcasa din inox și construcția specială asigură preluarea și evacuarea condensului în timp ce opresc supraîncălzirea fațadelor moderne din sticlă în zilele fierbinți de vară, astfel încât să vă bucurați de lumina zilei, de priveliștea minunată, într-un climat interior optim! Iar în zilele reci de iarnă, ei vor crea o perdea de aer, care va acționa ca o barieră naturală care separă aerul rece de cel cald, vor reduce pierderile de căldură în timp ce eficiența întregului sistem de încălzire va crește.

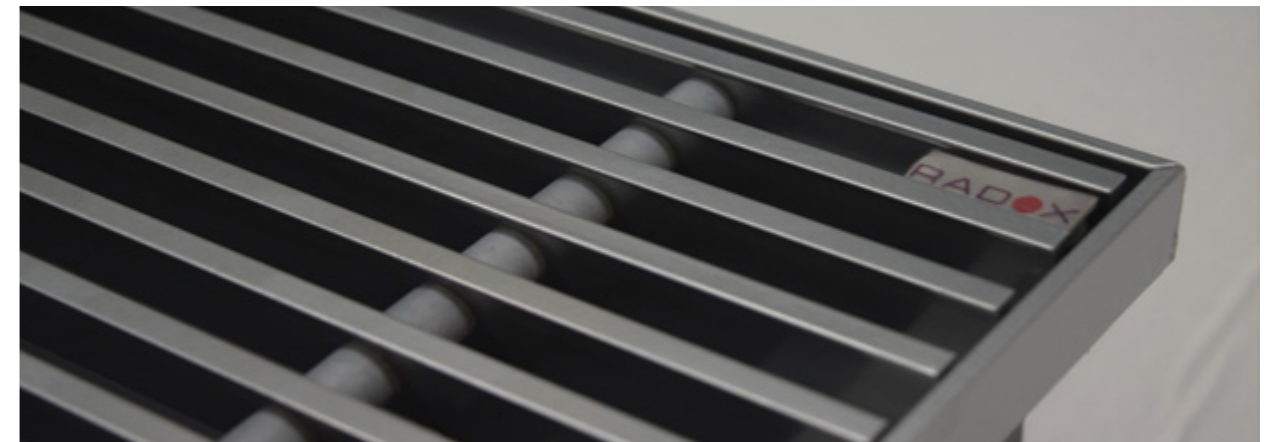

● We can make custom dimensions, after technical analysis. | Putem executa dimensiuni speciale, în urma unei analize tehnice.

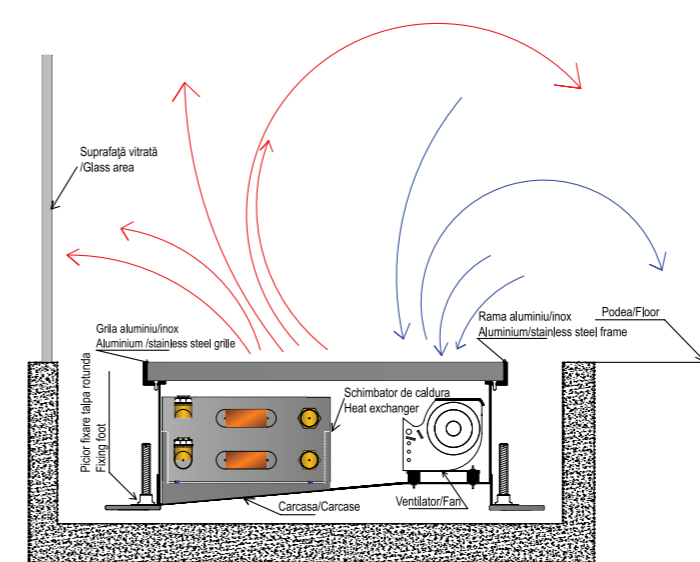
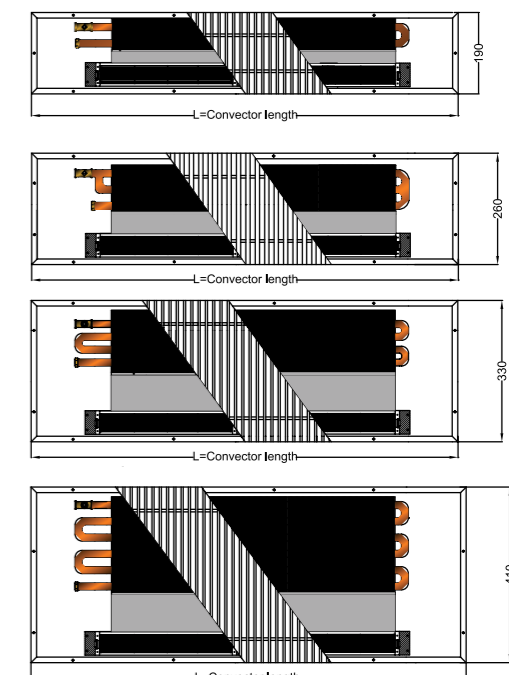
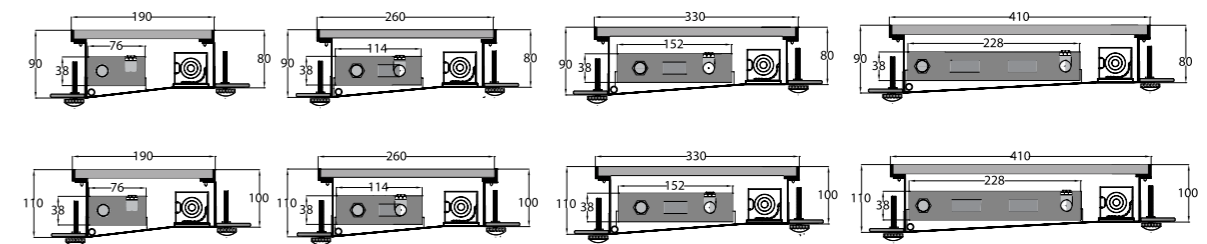

CLIMA: RCFR

PISCINA / POOL: RCFU

Smart and effective, our POOL underfloor convectors are the solution for environment with high humidity such as pool areas and spa centers.

Room design and décor can be complimented with a range of elegant stainless steel or aluminum grilles.

The humidity resistant construction makes this product a winner in wet environment heating solution category, distributing heat while preventing condensation in rooms.

Soluții inteligente și eficiente, convectorii de pardoseală POOL sunt destinați zonelor cu umiditate ridicată, cum ar fi piscine interioare și centre spa. Pentru un design desăvârșit, convectorii POOL sunt echipați cu grile elegante din inox sau aluminiu, acestea fiind singurul element vizibil la suprafață, restul fiind încadrat în pardoseală.

Construcția rezistentă la umiditate face ca acest produs să fie soluția perfectă pentru încălzirea zonelor umede, distribuind căldură în timp ce previne apariția condensului în camere.

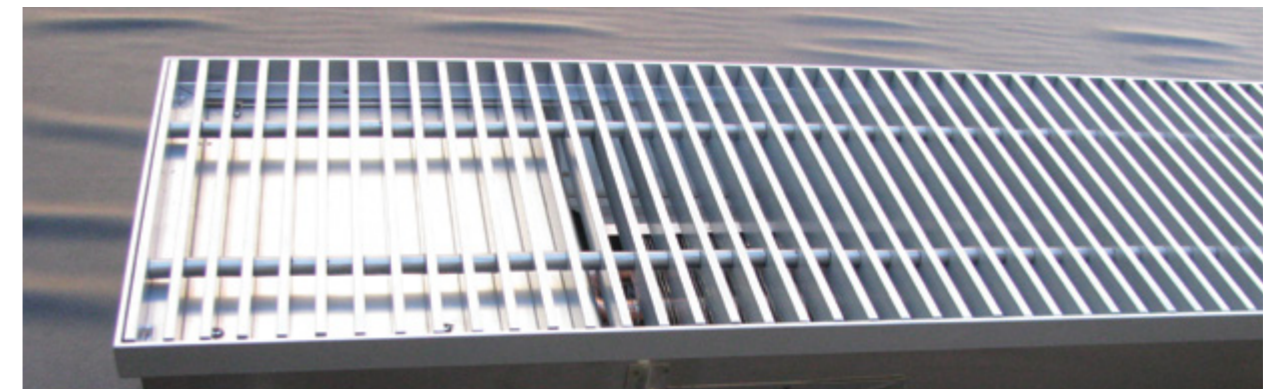

● We can make custom dimensions, after technical analysis. | Putem executa dimensiuni speciale, în urma unei analize tehnice.

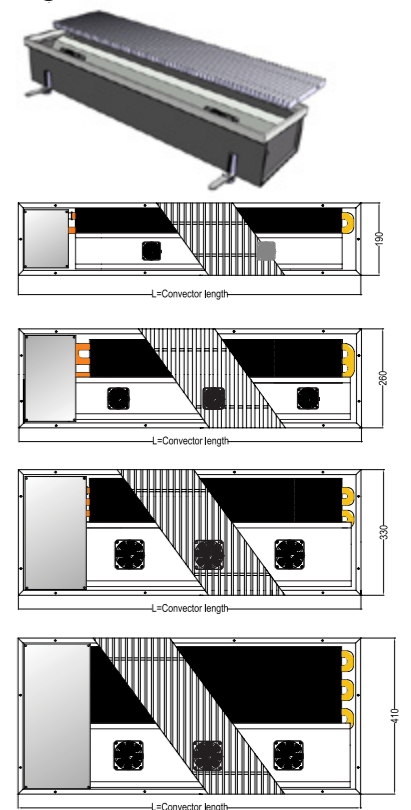
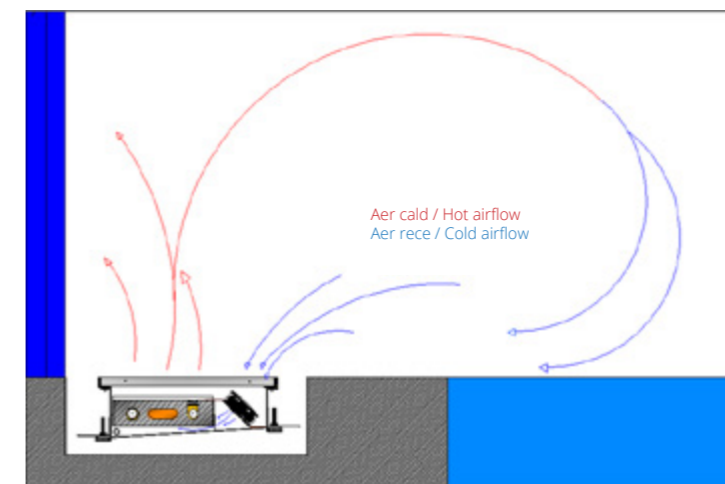
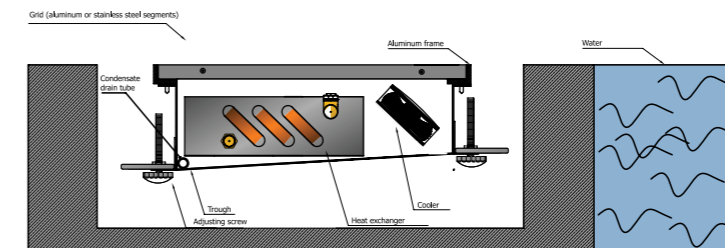
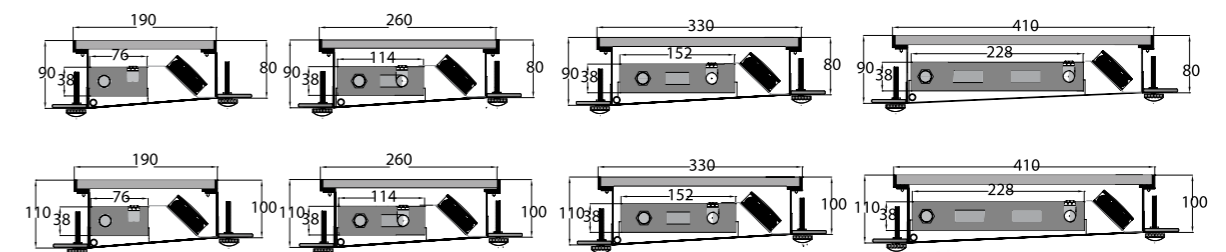

POOL: RCFU

Premium accessories Accesorii premium

An exquisite radiator demands an exquisite finishing touch. RADOX provides an extensive line of designer valves, chrome plated, stainless steel and painted towel bars, towel hanger and robe hooks.

These premium accessories are a result of years of consistent development affording RADOX the artistic privilege to attire each radiator on an individual basis, according to the client's design scheme.

Oferta RADOX nu cuprinde numai radiatoare, dar și accesorii care completează designul produsului livrat. Robineți, agățătoare și suporturi de prosoape cromate, vopsite sau din inox, sunt numai câteva dintre produsele care fac diferența prin calitate și design.

Accesoriile premium realizate de RADOX sunt rezultatul unei preocupări de dezvoltare constantă, în scopul de a aduce libertatea de a reinterpretă și personaliza fiecare radiator RADOX.



Towel bar for NOVA
Suport prosop pentru Nova



Round robe hook
Cârlig rotund pentru halat



Robe hook
Cârlig pentru halat



Towel hanger | Suport pentru prosop



Square robe hook | Cârlig pătrat pentru halat



Robe hook for VERTICA D | Cârlig halat pentru VERTICA D



Square towel bar for NOVA | Suport pătrat pentru prosop

TECHNICAL INFO INFORMAȚII TEHNICE

Accessories, colours, valves and much more
Accesorii, culori, robineți și multe altele

Colours and finishes Culori și finisaje

You can find the code product for every radiator in this catalogue. As standard, for painted radiators we have put white (RAL) 9010 as standard colour. If you wish to order any other colour, just put your desired RADOX colour code instead of 9010 and you will have the right product code to be ordered.

Puteți găsi codul de produs pentru fiecare radiator din acest catalog. În mod standard, pentru radiatoarele vopsite am pus culoarea standard: alb (RAL) 9010. Dacă doriți să comandați orice altă culoare, pur și simplu puneți codul RADOX de culoare dorit în loc de 9010 și astfel veți avea codul corect al produsului în culoarea aleasă.



We will use the example of an ARENA Designer radiator, pag. 13 dimension 580 x 650 mm- we want to buy one in RED:
O să luăm ca exemplu radiatorul ARENA, pag.13 cu dimensiunea 580x650 mm - pe care dorim să îl cumpărăm în culoarea ROȘIE:

Product code from catalogue list: (RAL) 9010
Cod produs din tabelul din catalog: (RAL) 9010

AR058/065V9010AC

Wanted colour for this radiator: (RAL) 3000
Culoare dorita pentru acest catalog: (RAL) 3000

AR058/065V3000AC

This sample colour chart only represents the range of RADOX colours available. It is not representative of the actual colour finish on the radiators, as they have matt, glossy or textured finish that we cannot reproduce on this page. Please ask for a RADOX colour chart from which to confirm your selection before placing an order.

Această mostră de culori reprezintă doar gama de culori RADOX disponibile. Nu este reprezentativă pentru finisajul real al colorilor de pe radiatoare, deoarece au finisaje mat, lucios sau texturat pe care nu le putem reproduce pe această pagină. Vă rugăm să solicitați o gamă de culori RADOX din care să confirmați selecția înainte de a trimite comanda.

On request and subject to availability, we can provide any other RAL colour - please contact your local sales team for more details. Due to RADOX's and the painting manufacturing techniques applied, there are colour tolerances to take into consideration, as variation are possible in shade or shine.

La cerere și în funcție de disponibilitate, putem oferi orice altă culoare RAL - vă rugăm să contactați echipa locală de vânzări pentru mai multe detalii. Datorită tehnicilor de producție aplicate de RADOX și ale fabricanților de vopsea, există toleranțe de culoare de luat în considerare, deoarece sunt posibile variații în nuanță sau luciu.

RADOX Painting Vopsirea RADOX



VESTA UNO radiator, pag. 78

CENTO 15H radiator, pag. 18

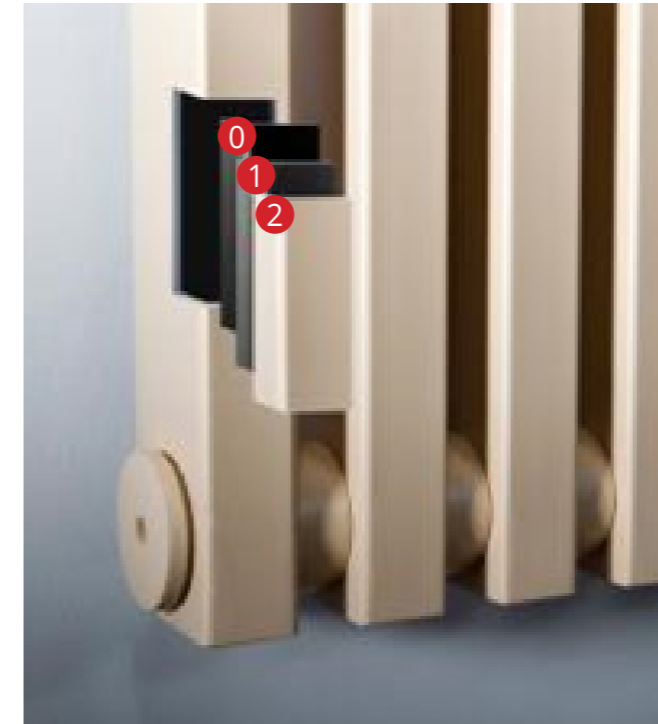

0. Raw material (steel) / Material de baza (oțel)
1. Oxide-passivation layer / Strat oxid-pasivant
2. Epoxy-polyester powder / Strat vopsea

For painted RADOX radiators, the surface preparation is essential to ensure superior corrosion resistance. By sandblasting, degreasing, phosphating, the surfaces of the radiators are cleaned and prepared so that the paint adheres perfectly to the base material and the state of the paint is an effective and durable anticorrosive.

The painting process is an ecological one, in electrostatic field, with 180 degree polymerization. The paint is purchased from the largest manufacturers in the world, such as AKZO NOBEL.



Pentru radiatoarele RADOX vopsite, pregătirea suprafețelor este esențială în a asigura o rezistență superioară la coroziune. Prin alicare, degresare, fosfatare, suprafețele radiatoarelor sunt curățate și pregătite astfel încât vopseaua să adere perfect la materialul de bază, iar statul de vopsea să fie unul anticoroziv eficient și durabil.

Procedul de vopsire este unul ecologic, în câmp electrostatic, cu polimerizare la 180 grade. Vopseaua se achiziționează de la cei mai mari producători din lume, așa cum este AKZO NOBEL.

RADOX Chroming process Cromarea RADOX

0. Raw material (steel) /Material de baza (oțel)
1. Nickel semi-bright /Nichel semi-lucios
2. Nickel bright / Nichel lucios
3. Chrome bright /Crom lucios



The quality of the chrome plating process determines the level of corrosion resistance and durability of the radiator. And our finish will always have a mirror effect, without losing its shine over time. The chrome plating of RADOX radiators is of multilayer type, a superior process, made in our modern, complete automated and ecological installation.

Corrosion tests demonstrate the efficiency of our process, RADOX radiators exceeding without any trace of rust in a continuous and accelerated environment of heat and humidity (accredited laboratory) the standard 100 hours. Always concerned about the quality of our future, RADOX does not use harmful derivatives with a devastating effect on the environment - other manufacturers continue to use copper in the chromium plating process.

Calitatea procesului de cromare determină nivelul de rezistență la coroziune și durabilitatea radiatorului. Iar finisajul va avea mereu efectul de oglindă, fără să își piardă luciul în timp. Cromarea radiatoarelor RADOX este de tip multistrat, cromare superioară realizată în instalația noastră modernă, complet automatizată și ecologică.

Testele de coroziune demonstrează eficiența procesului nostru, radiatoarele RADOX depășind fără nicio urmă de rugină într-un mediu continuu și accelerat de căldură și umiditate (laborator acreditat) cele 100 ore standard. Mereu preocupați de calitatea viitorului nostru, RADOX nu folosește derivați nocivi cu efecte devastatoare asupra mediului - alți producători continuă să folosească cuprul în procesul de cromare.

FAN radiator, pag. 28

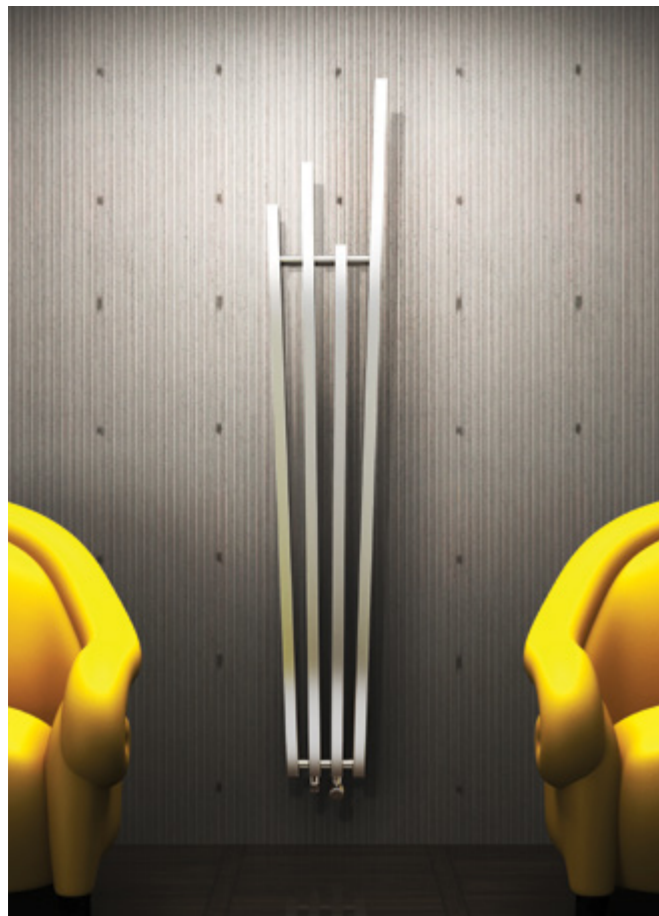

SCALA N radiator, pag. 84



RADOX Stainless steel Inoxul RADOX

Our stainless steel radiators are available in two finishes: satin or glossy. The glossy finish comes from a technological process that includes polishing the surfaces. Radiators with a satin finish are obtained by abrasive grinding. All made from 100% recyclable, eco-friendly 304 marine grade stainless, our radiators are some of the most durable products on the market.

KAZAR radiator, pag 116 (satin finish / finisaj satinat).



Radiatoarele din oțel inoxidabil sunt disponibile în două finisaje: satinat sau lucios. Finisajul lucios se realizează în urma unui proces tehnologic ce include lustruirea suprafețelor. Radiatoarele cu finisaj satinat se obțin prin șlefuire abrazivă. Sunt fabricate din oțel inoxidabil 100% reciclabil, ecologic, de calitate superioară 304, fiind unele dintre cele mai durabile produse de pe piață.

BROC radiator, pag. 16 (glossy finish / finisaj lucios)



UPPER radiator, pag 148 (glossy finish / finisaj lucios).



Valves Robineți

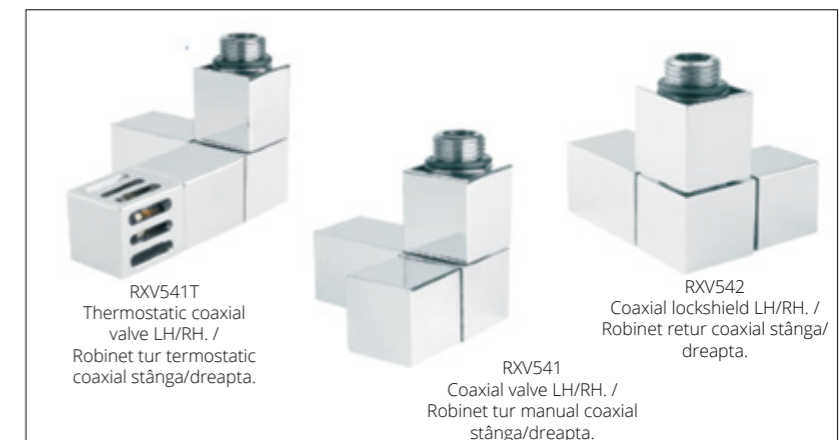
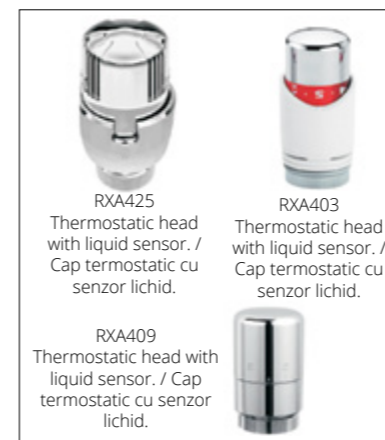
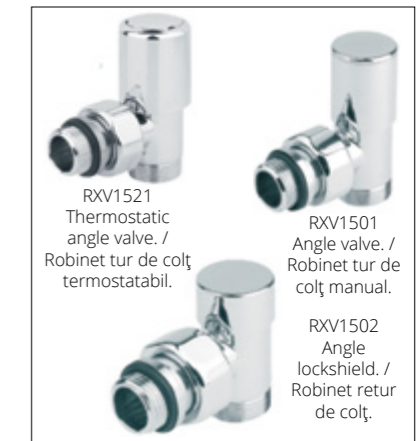
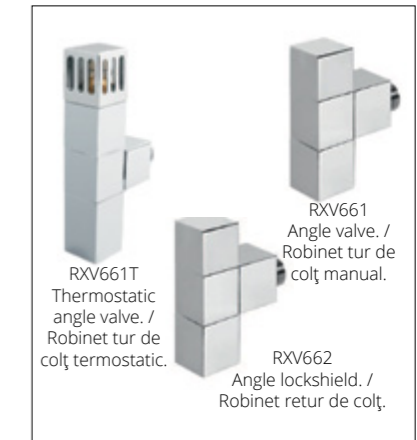
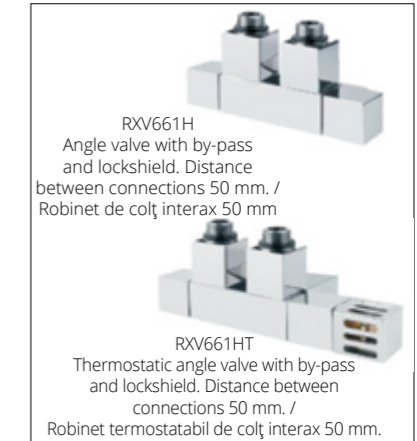
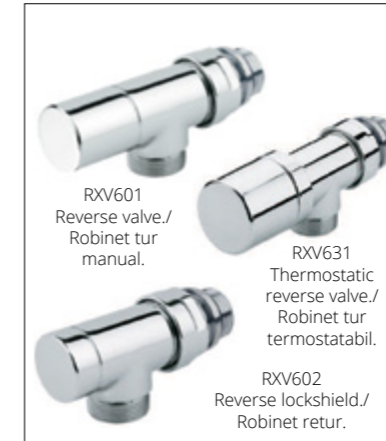
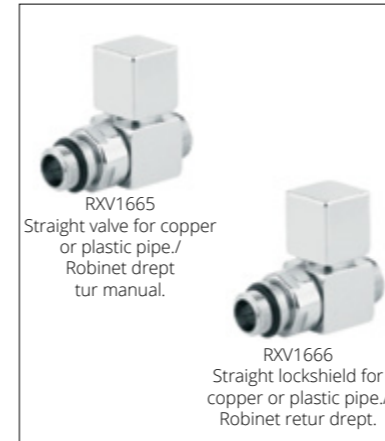

Valves are not included and must be ordered separately, if required. / Robineții nu sunt incluși și trebuie comandați separat, la cerere.

Electrical radiators

Radiatoare electrice



Electric Radiators are an excellent alternative to central heating and fortunately most of our radiators (50%) can be electric. Your home heating needs can be effectively provided for with a designer RADOX radiator and a simple electrical connection. Our outputs are according to the radiator size, usually 300, 500, 600 and 900 watts, but we can offer higher outputs.

The product codes in this catalogue are ONLY for the hydronic version of our radiators, not for electrical radiators - you must contact your local sales team for details.

Foarte ușor de folosit, radiatoarele electrice reprezintă o bună alternativă la încălzirea centrală și o mare parte din radiatoarele noastre (50%) pot fi și electrice. Doar cu o legătură electrică și un elegant radiator RADOX, puteți avea un sistem complet de încălzire în orice încăpere. Puterile sunt funcție de modelul radiatorului, de obicei de 300, 500, 600 și 900 watt, însă putem oferi și puteri mai mari.

Codurile de produs din acest catalog sunt DOAR pentru radiatoarele hidraulice, nu și pentru cele electrice - în acest sens, vă recomandăm să contactați echipa locală de vânzări.



Class I Electric option 01 with mechanical thermostat
Clasa I Variantă electrică 01 cu termostat mecanic



Class I Thermostatic Electric option 02 with led display
Clasa I Variantă electrică 02 cu termostat și display led

Wireless programmable controller T1 compatible with Thermostatic Electric option 02
Controler programabil wireless T1 compatibil cu variantă electrică 02



Class II Thermostatic Electric option 03 with led display and cable-masking cover
Clasa II Variantă electrică 03 cu termostat, display led și mască de acoperire cablu



Class I Thermostatic Electric option 04 with led display
Clasa I Varianta electrică 04 cu termostat și display led



Class I Thermostatic Electric option 05IR with led display
Clasa I Versiune electrică 05IR cu termostat și display led



Class II Thermostatic Electric option 06IR with led display
Clasa II Versiune electrică 06IR cu termostat și display led

Wireless programmable controller T2 compatible with Th. El. option 05&06
Controler programabil wireless T2 compatibil cu variantă electrică 05&06



Wireless programmable controller T3 compatible with Th. El. option 05&06
Controler programabil wireless T3 compatibil cu variantă electrică 05&06



Mixed radiators Radiatoare mixte

In order to address the diverse needs of our clients across the globe and their varying climates, RADOX offers radiators capable of utilizing hydronic, electric and hybrid heating systems (hydronic and electric combination). This system essentially is an efficient method of connecting the heater to a boiler (or other heat source) in the winter while during cooler seasons when the boiler remains off, the heater utilizes electricity as its energy source, thus ensuring a warm room on a cold spring or autumn day. Our hybrid radiators are packed with a stopper for the water outlet and a valve for the water entry point. Additionally, each radiator comes with wall mounts, air vents and a Class I or II electrical kit. Valves and fittings need to be specified upon order.

Pentru a satisface nevoile și preferințele specifice ale clienților noștri din întreaga lume, RADOX oferă radiatoare care pot funcționa hidraulic, electric și mixt (hidraulic și electric). Acest sistem este o metodă flexibilă și eficientă de conectare la o centrală termică (sau altă sursă de căldură) în timpul iernii, în timp ce, în anotimpurile răcoroase atunci când centrala termică este oprită, pentru încălzire se folosește electricitatea ca sursă de energie, asigurându-se astfel o cameră caldă într-o zi rece de primăvară sau toamnă.

Radiatoarele noastre mixte sunt asamblate cu un teu (T-piece) care face posibilă funcționarea mixtă. În plus, fiecare radiator mixt este livrat cu console de prindere pe perete, aerisitor și un kit electric clasa I sau II. Robineții și alte accesorii trebuie solicitate separat.



Radox Electric & Mixt Radiators:

DESIGNER RADIATORS:

ARENA, CIRCLE, FAN, NOVA, NOVA GLASS, NOVA PAN 45, RC CONVECTOR

STANDARD TOWEL RADIATORS:

CELSIUS, SCALA N, SUNIT

DESIGNER TOWEL RAIL RADIATORS:

APOLLO, APOLLO FLEXI, ARAMIS, ARIUS, AZTEC, BOKA, BREAK Q, DOHA, DORA 70, EMPIRE, HERA, LINX, QUEBIS, RIVER, SERA, SERENE, SUNNY, SUNNY FLEXI, UPPER, UPPER QUADRO, VULCAN NV, VULCAN NV FLEXI

We are at your disposal for any further information regarding the electrical outputs, product dimensions and mounting solutions. /
Vă stăm la dispoziție cu detalii privind puterile, dimensiunile și soluțiile de montaj disponibile.

Mounting kits Kit console de prindere

All RADOX designer radiators and towel rails collection are supplied complete with brackets and wall fixings. Our collection of radiator brackets allow you to install your RADOX radiator easily creating the right look to suit the style of your room. Fittings and mounting kits come in a variety of finishes to complement RADOX's chrome, coloured or stainless steel towel rails and designer radiators.

We provide specifically designed blanking plugs and flat covers in chrome or white for our designer radiators and on request for the towel rails radiators.

Toate radiatoarele RADOX ornamentale și port-prosop sunt furnizate cu kit complet de console de prindere în perete. Gama noastră de console vă permite să instalați cu ușurință orice radiator RADOX completând interiorul camerei dumneavoastră. Accesoriile și kiturile de montaj vin într-o varietate de finisaje pentru a completa radiatoarele RADOX cromate, inox sau vopsite în diferite culori RAL.

Oferim dopuri și aerisitoare plate cu capace de protecție cromate sau vopsite alb pentru radiatoarele noastre ornamentale și, la cerere, pentru radiatoare port-prosop.

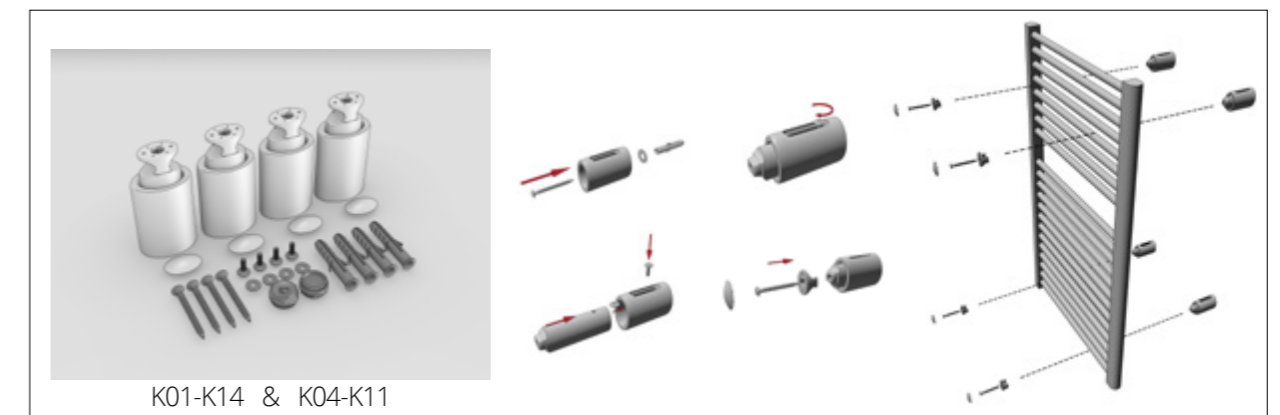

K01-K14 & K04-K11

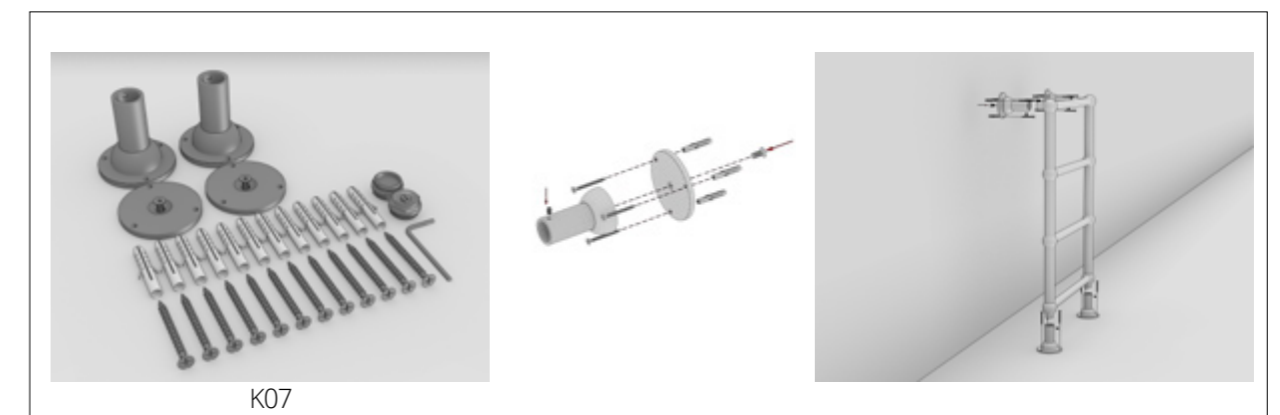

K07

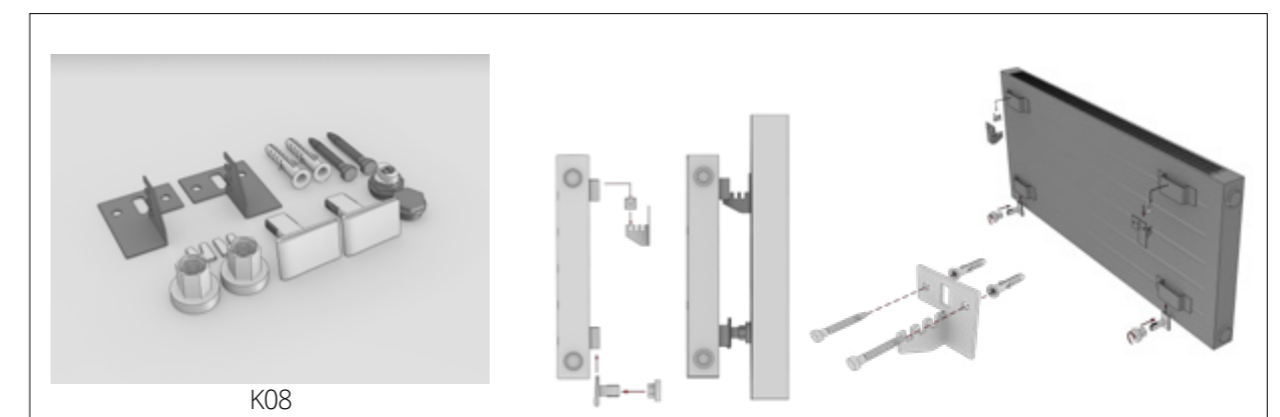

K08

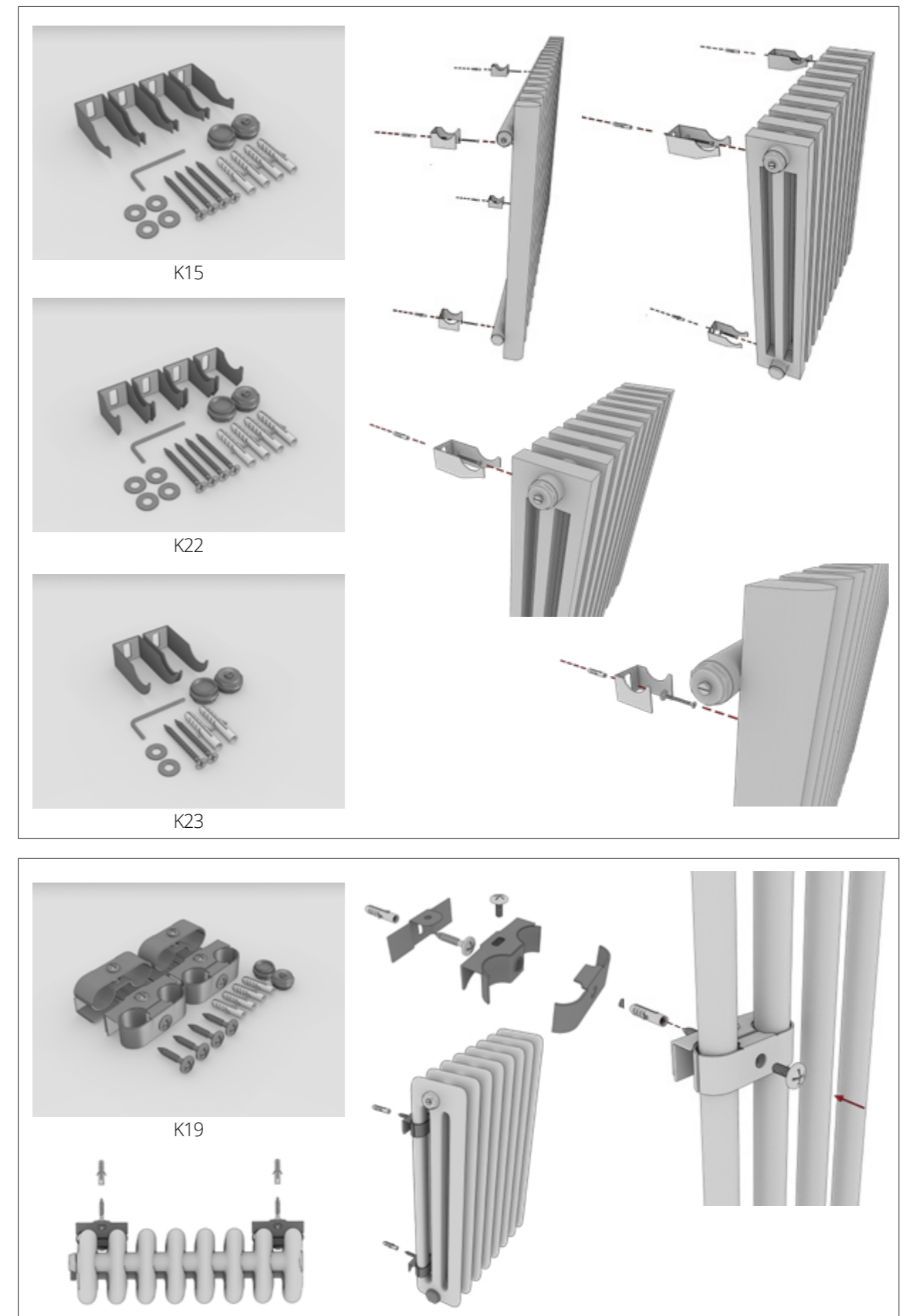
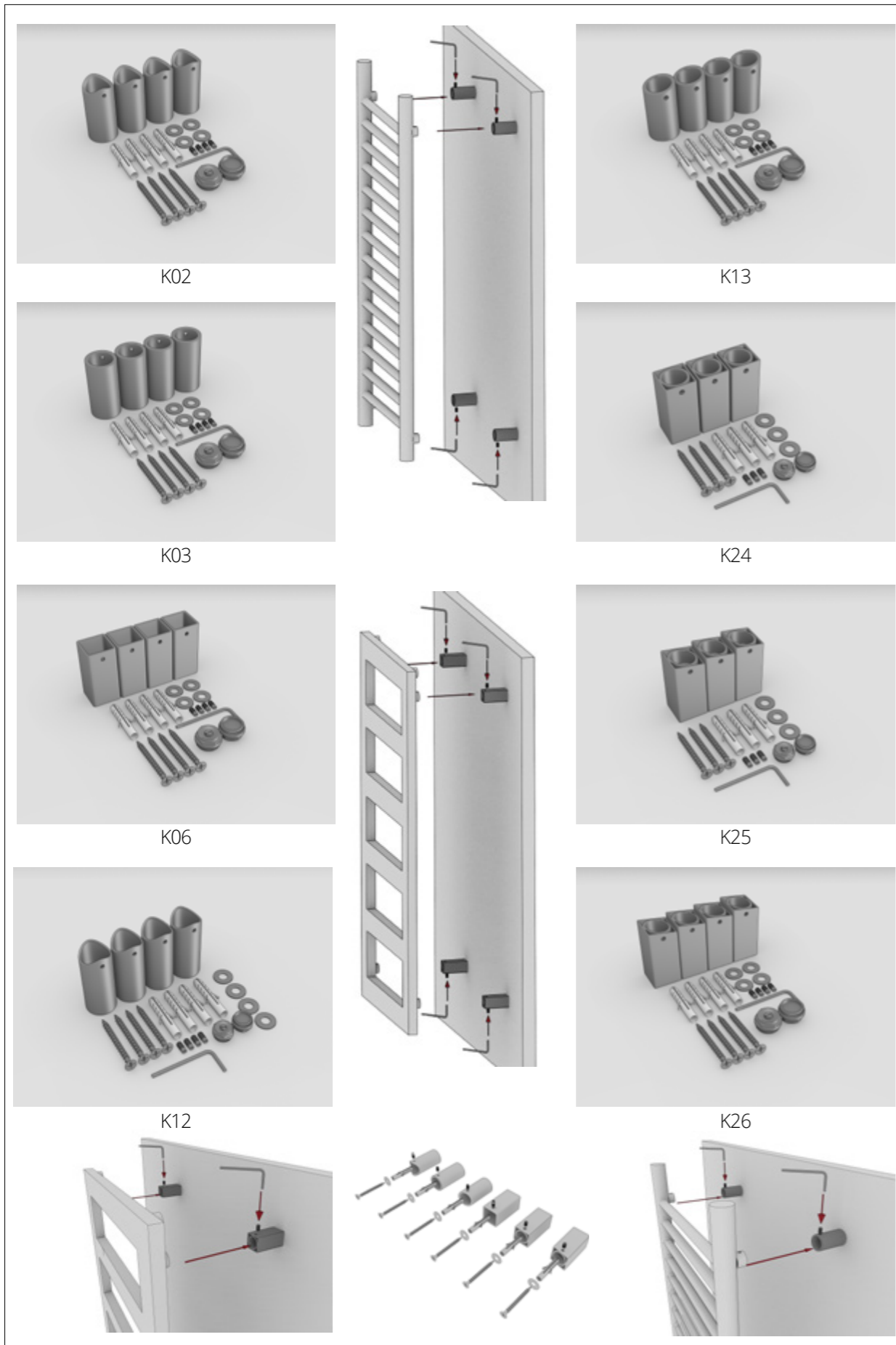

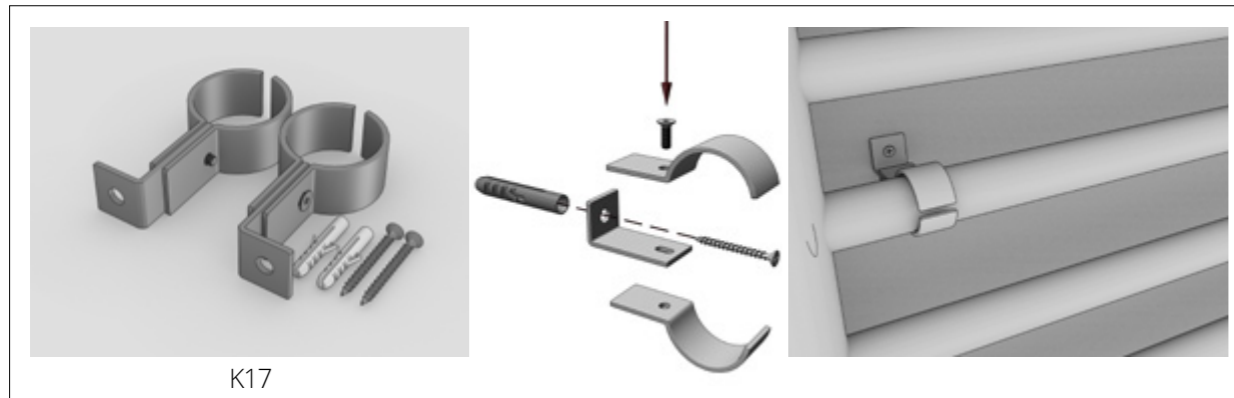

K17

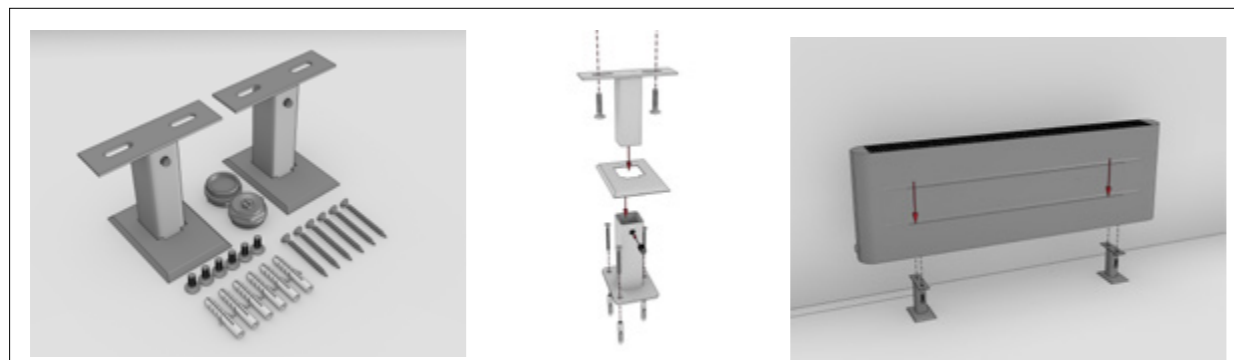

K18 floor/pardoseală

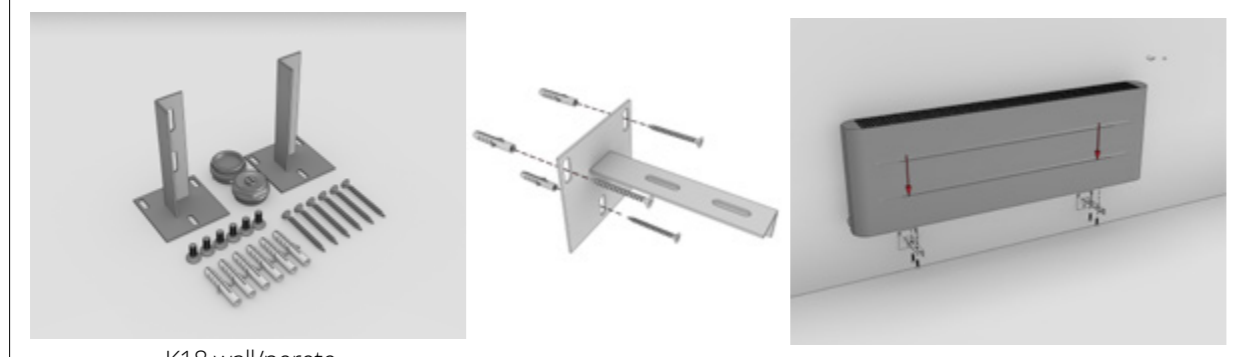

K18 wall/perete

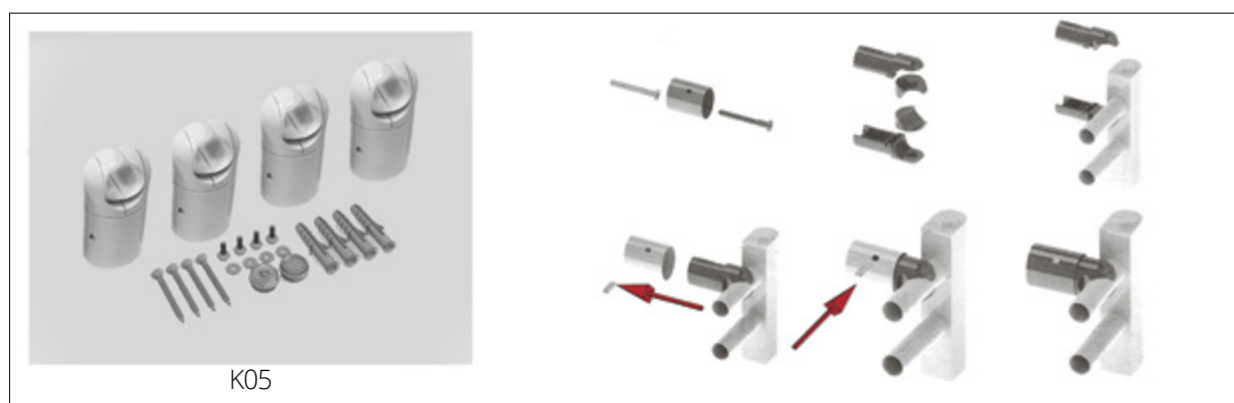

K05

All RADOX radiators are equipped with brackets and wall fixings suitable only for concrete or solid brick walls. For mounting on other types of structure (plasterboard, hollow brick walls, AAC etc.), we recommend you to consult a qualified construction expert.

Toate radiatoarele RADOX sunt echipate cu kit complet de prindere în pereți de beton sau cărămidă plină. Pentru montajul pe alte tipuri de structură (pereți din rigips, cărămidă cu goluri, BCA etc), vă recomandăm să vă consultați cu un specialist în construcții.

DISCLAIMER

The technical communications only have explanatory value. RADOX reserves its right to make modifications at any time for technical or commercial reasons, without prior notice, to the items described in the documentation mentioned above. The information included in our technical documentation does not exempt the user from following carefully the existing national regulations and norms on good workmanship.

The information about certifications, approvals and homologations featured on the catalogue it is subject to continuous update and could refer to certain product sizes only. In case of lack of or unclear information please do get in touch with your local sales team.

Datele tehnice au doar o valoare explicativă. RADOX își rezervă dreptul de a modifica informațiile în orice moment din motive tehnice sau comerciale, fără notificare prealabilă. Informațiile incluse în documentația noastră tehnică nu scutesc utilizatorul de respectarea cu atenție a reglementărilor și normelor naționale existente în domeniul construcțiilor și al instalațiilor.

Informațiile despre certificările, aprobările și omologările prezentate în catalog sunt supuse unei actualizări continue și se pot referi numai la anumite dimensiuni ale produselor. Dacă lipsesc informații sau acestea sunt neclare, vă rugăm să luați legătura cu echipa locală de vânzări.



Thanks to:

3D Artist: Daniel RĂDULESCU (www.danielradulescu.ro)
 George DEAC (www.impromedia.ro)
 Graphic designer: RazDesign (www.facebook.com/Raz.Design88)
 Printing house: SILKAT (www.silkatprint.ro)

Rev. 13.05.2021

Conditions & terms

The information contained in catalogues, fliers and other marketing documents are always free of obligation for the SUPPLIER (RADOX). We reserve the right to modify the technical procedures concerning the individual construction, form, materials etc. Due to printing processes and manufacturing tolerances, the colour of finished radiators may vary slightly from those shown in the brochure and a standard RAL colour chart. **Taking into consideration our dimensional tolerances, we recommend that pipe work is not altered or adjusted until your radiator or towel rail is delivered.**

SPECIAL AND CUSTOM-MADE VERSIONS. With a view to satisfying the market needs, RADOX proposes a unique range of customized solutions which can be defined with the CLIENT. Furthermore, the technical department personnel is always at the CLIENT's disposal to analyse, evaluate and provide estimates for customized shapes, connectors or other specific needs of the CLIENT whenever feasible.

Hydraulic connections. Most RADOX's radiators have 4 side connections of ½", so they can be easily installed in any heating system. As some radiators of specific size or unique design might have specific connection requirements, you must consult a heating engineer or a plumber if the heating system has not been built yet. In this case, prior to ordering radiators, you must get information about the planned location and the type of connection you need.

ORDERS. The radiators are delivered in compliance with SUPPLIER's order confirmation. Stock models have a delivery term of 7-10 days. If you require non stock products, these have a delivery term of 5-6 weeks. However, the delivery deadline is always indicated in the SUPPLIER's confirmation. Any modification of the orders are not granted if the production has already begun. Any change of order can involve further costs and a delay of the delivery. The cancellation or any change of an order is subject to a written agreement with the SUPPLIER. Any costs deriving from the cancellation will be charged to the CLIENT. Any case of force majeure (wars, natural calamities,

lack of raw materials, modification of export or import terms and conditions, production limitation, strikes, disorders, etc) release the SUPPLIER of any delivery term previously fixed.

THE ORIGIN OF DELIVERY. The SUPPLIER's products shall be delivered from our factory in Bucharest (Romania) - Bd. Timisoara No. 80, unless specified otherwise.

DISPATCH. Radox products are delivered EX-Works Bucharest.

CLAIMS. All functional defects which may occur within 10 years for the steel radiators and 20 years for the stainless steel ones from the invoice date must be reported after a maximum of 7 days from the discovery of such faults. All defects inherent in the nature of the job create an obligation for the SUPPLIER to simply replace the certain faulty products, without having to give compensation for any other potential damages. The company does not accept any return of goods unless authorised in advance, excluding the situation mentioned in point above. Any goods returned to us without our authorisation will not be accepted, thus obliging the CLIENT to take them back.

GUARANTEE. We offer a 10-year guarantee for our steel radiators and towel rails and 20 years for the stainless steel products against any leakages and 5 years for other defects 2 years guarantee for all electrical parts. The guarantee commences from the date of the SUPPLIER's invoicing. To benefit from this guarantee, our products must have been installed by qualified professionals, in accordance with our instructions and regulation. The guarantee does not cover the CLIENT under the following circumstances: improper installation; abnormal utilisation of products; in case the products were frozen or suffered a shock; the CLIENT used inadequate substances or products either on the interior or exterior of RADOX goods; the bad water quality caused damage. Our radiators are guaranteed with the following reserves:

- The radiator must be stored in good condition and protected from bad weather before being installed;
- Installation must be made according to the rules;
- The water used to feed the heating circuit must be within standard limits 12° Fr;
- The circuit must be free of any metal residues, calamine, grease and there must be no gas present;
- Do not leave the radiator without water, even in summer months;
- Do not use sea water to fill the radiator;
- The water PH must have a value between 6.5 and 8;
- **Do not use the radiators and/or the installation system for any other domestic purpose but heating;**
- If a corrosion inhibitor is used, this must be compatible with all the materials contained in the heating radiators;
- Transforming our radiator or modifying its surface treatment eliminate the CLIENT's guarantee rights;
- The charges for installing and uninstalling the products are not covered by the guarantee. We are not liable for any damages cause by depriving the CLIENT of the radiators during their repair or replacement period.

LIMITATIONS OF RESPONSIBILITY. In what concerns our responsibilities related to our products, we do not accept liabilities that are greater than the guarantee cover described previously. A client should inform us without delay of any concrete compensation which may be requested of us, such that we can measure our responsibility given the situation. The CLIENT does not have the right to change the terms of responsibility or guarantee that we have offered. The general conditions are subject to Romanian law.

Products for OEMs - Thanks to our design know-how and the fact that we make all of our products internally, we're able to supply radiators for OEM customers that need a tailor-made product. Our production of radiators for OEM customers is vast, with a wide assortment. Apart from the various degrees of customization of existing products, we're also able to evaluate, design and engineer, together with the customer, any type of radiators compatible with our production process.

All information presented is indicative and RADOX reserves the right to modify it without notice.

Condiții generale de vânzare

Datele cuprinse în catalog, pliante, broșuri sau alte materiale publicitare au caracter informativ. RADOX (FURNIZORUL) are dreptul de a modifica fără notificare procedurile tehnice în ceea ce privește construcția, forma, materialele produselor sale. Având în vedere procesul de tipărire și toleranțele de fabricație, culoarea radiatorului poate fi diferită de cea prezentată în broșură sau în schema de culori RAL. De asemenea, ținând cont de toleranțele dimensionale de fabricație, recomandăm ca instalația termică să nu fie finalizată înainte de a primi radiatorul.

PRODUSE SPECIALE ȘI FABRICATE LA COMANDĂ. RADOX propune și o gamă de soluții personalizate. Mai mult, personalul departamentului tehnic este tot timpul la dispoziția CLIENTULUI pentru a analiza, evalua, oferi soluții sau pentru orice alte cerințe speciale.

CONEXIUNI HIDRAULICE. Cele mai multe radiatoare RADOX au 4 conexiuni laterale de ½", astfel încât acestea să poată fi ușor de instalat în orice sistem de încălzire. Deoarece unele radiatoare au dimensiuni specifice sau un design unic, acestea ar putea avea cerințe specifice de conectare - în acest caz, trebuie să consultați un inginer de instalații termice sau un instalator, în cazul în care sistemul de încălzire nu a fost încă construit. În acest caz, înainte de a comanda radiatoarele, trebuie să știți care este locația planificată și tipul de conexiune de care aveți nevoie.

COMENZI. Radiatoarele sunt livrate în condițiile specificate în formularul de confirmare a comenzii. Modelele ce se află în stoc au un termen de livrare de 7-10 zile. Pentru produse care nu se află în stoc, termenul de livrare este de 5 - 6 săptămâni de la data confirmării comenzii de către client. Cu toate acestea, termenul de livrare este specificat în momentul confirmării comenzii. Nu este permisă modificarea comenzilor după ce procesul de producție a început. Modificarea comenzii presupune costuri suplimentare și creșterea timpului de livrare. Anularea sau modificarea unei comenzi se face în baza unui acord scris cu FURNIZORUL. Costurile ce derivă din anularea unei comenzi vor fi suportate de către

CLIENT. În caz de forță majoră, FURNIZORUL poate modifica termenul de livrare stabilit anterior.

ORIGINEA PRODUSELOR. Produsele RADOX sunt livrate din fabrica noastră din București (România) - Bd. Timișoara, Nr. 80, sector 6, cu excepția cazurilor în care este specificată altă origine a produselor.

LIVRAREA. Produsele RADOX sunt livrate în condiții Ex-Works București.

RECLAMAȚII. Toate defectele de fabricație care apar în perioada de garanție trebuie raportate în maxim 7 zile de la descoperirea defectului. FURNIZORUL este obligat să remedieze/inlocuiască produsul în cazul unor defecte de fabricație, fără a fi necesară plata daunelor. RADOX nu acceptă bunuri returnate fără o autorizare în prealabil, excluzând situațiile menționate anterior. Toate bunurile returnate fără autorizația noastră nu vor fi acceptate, și vor fi trimise înapoi clientului.

GARANȚIA. Noi oferim următoarea garanție pentru problemele cauzate de defecte de fabricație: 10 ani în cazul pierderilor de apă pentru radiatoarele de oțel și 20 de ani pentru produsele din oțel inoxidabil; 5 ani garanție pentru alte probleme de fabricație și 2 ani garanție pentru părțile electrice. Garanția este valabilă în condițiile în care radiatoarele sunt folosite în mod corespunzător, într-un sistem de încălzire centrală cu apă caldă. Perioada de garanție începe cu data facturării produsului. Pentru a beneficia de garanție, produsele noastre trebuie instalate de către personal calificat în acord cu instrucțiunile și reglementările din domeniu. Garanția nu mai este valabilă în următoarele situații: dacă clientul nu furnizează date complete privind eticheta (poziționată pe spatele radiatorului) care evidențiază săptămâna și anul de producție, fotografiile, documentația scrisă privind tipul defectului; instalare defectuoasă, folosirea neadecvată a produselor, în cazul în care produsele au înghețat sau au suferit șocuri, clientul a folosit substanțe sau produse necorespunzătoare pe

Toate informațiile prezentate sunt orientative și RADOX își rezervă dreptul de a face modificări fără o notificare prealabilă.

suprafața exterioară sau în interiorul produselor RADOX; calitatea inferioară a apei a deteriorat produsul. Recomandările privind utilizarea radiatoarelor noastre sunt:

- înainte de a fi instalat, radiatorul trebuie depozitat în condiții bune și protejat de intemperii;
- radiatorul trebuie instalat conform normelor de instalare;
- apa folosită pentru a alimenta circuitul de încălzire trebuie să fie în limitele standard de 12° Fr ;
- circuitul nu trebuie să conțină reziduuri metalice, calamina, grăsimi sau gaz;
- nu lasați radiatorul fără apă, chiar și pe timpul verii;
- nu folosiți apa de mare pentru a umple radiatorul;
- PH-ul apei trebuie să aibă o valoare cuprinsă între 6.5 și 8;
- **nu folosiți și/sau instalați radiatorul în alt scop decât încălzirea spațiilor;**
- dacă se folosește un inhibitor de coroziune, acesta trebuie să fie compatibil cu toate materialele pe care radiatorul le conține;
- modificare radiatorului sau a suprafeței acestuia duce la pierderea garanției;
- garanția nu acoperă costurile instalării sau dezinstalării radiatorului; în perioade de reparații sau înlocuire a radiatorului nu ne asumăm responsabilitatea pentru daunele create CLIENTULUI.

LIMITĂRI ALE RESPONSABILITĂȚII. Nu ne asumăm responsabilități mai mari decât cele acoperite prin garanție. Clientul trebuie să ne informeze din timp cu privire la orice compensație materială ce ne este solicitată astfel încât să ne permită evaluarea situației și asumarea răspunderii pentru daunele create dacă este cazul. Clientul nu are dreptul de a modifica termenii și condițiile noastre. Condițiile generale fac subiectul legii române.

Produse OEM - Datorită know-how-ului nostru de proiectare și a faptului că noi facem toate produsele în fabricile proprii, suntem capabili să furnizăm radiatoare pentru clienții OEM care au nevoie de un produs personalizat. Producția noastră de radiatoare pentru clienții OEM este vastă, cu un sortiment larg. În afară de diversele niveluri de personalizare a produselor existente, putem analiza și proiecta, împreună cu clientul, orice tip de radiatoare compatibile cu procesul nostru de producție.





RADOX

Bucharest, România
Blvd Timisoara 80
6 th district, 061334

Tel.: 0040 21 4440741
Fax: 0040 21 4440742

España:

www.radox.es
www.radiadoresradox.com

ventas@radiadoresradox.com
Tel. +34 964 046 845